



ワンボディータイプ GPS
TZ セーフティレーダー

TZ-R202[®]

品番：V9TZSR100

取扱説明書

この度は、本製品をご購入いただきまして、まことにありがとうございます。
ご使用になる前に、本書をよくお読みになり、本機を正しくお使いください。
なお、お読みになったあとは、大切に保管してください。

本機は、安全運転を促進する目的で製造販売しております。

速度の出しすぎに注意して走行してください。

また、緊急車両が接近した場合には速やかに道をお譲りください。



- 取付位置や周りの環境によって、レーザー/レーダーが受信できない可能性がありますので、必ず取扱説明書の注意点をご確認ください。

Copyright © 2021 CELLSTAR INDUSTRIES Co.,Ltd. All Rights Reserved.
Cellstar およびASSURA は、セルスター工業株式会社の登録商標です。
microSD[™]はSDアソシエーションの登録商標です。
microSD Logoは登録商標です。
その他会社名、製品名は、各社の商標または登録商標です。

* 本書は資源有効活用を目的として、環境に配慮した大豆油インクを使用しております。

micro



はじめに

取り付け

基本操作

画面の説明

各種設定

もっと
使いこなす

困ったときは

サブ
サービス

もくじ

はじめに

安全上の注意	5
使用上の注意	6
付属品の確認	8
付属品	8
オプション品	8
各部の名称と機能	9
本体	9
ボタンの名称と機能	9

取り付け

本体の取り付け方	10
マウントベースを使って取り付ける場合	10
電源の取り方	12
ヒューズボックスから電源を取る場合	12
ACC線から直接電源を取る場合	12
microSDカードの使用方法	13
microSDカードの挿入	13
microSDカードの取り出し	13

基本操作

基本的な操作方法	14
電源を入れる	14
オープニング画面について	14
電源を切る	14
音量の調整	15
設定モードの切り替え（モードセレクト）	16
警告パターン「らくらくモード」設定時の操作について	17
使用できるボタン	17
らくらくモードの警告対象と画面説明	17

画面の説明

待受画面の見方	18
待受画面	18
カスタム1、カスタム2の表示項目の変更	20
表示項目の変更方法	20
待受画面のカスタマイズ情報表示リスト/データリセット条件一覧	21
警告案内画面の見方	22
取締機の警告の動き	22
各種GPS警告案内例	23
速度取締機などの警告動作	23
警告の種類と内容	24
GPS警告	24
各種無線警告	29
レーダー警告	30

各種設定

各種設定の変更	31
機能設定と基本設定の変更	31
機能設定一覧	32
基本設定一覧	36

もっと使いこなす

GPSを利用した機能	42
GPS測位について	42
GPS警告ポイントの消去	42
GPS警告ポイントの消去方法	42
GPS警告ポイント消去機能のリセット	42
ユーザーポイント	43
ユーザーポイントの記録	43
ユーザーポイントの個別消去	43
ユーザーポイントの全消去	43

はじめに

取り付け

基本操作

画面の説明

各種設定

もっと
使いこなす

困ったときは

サブタイ
プス

GPSデータとリアルCG警告画像、 公開交通取締情報のバージョン確認	43
レーダーキャンセルエリア	44
レーダーキャンセルエリアの記録	44
レーダーキャンセルエリアの確認	44
レーダーキャンセルエリアの個別消去	44
レーダーキャンセルエリアの全消去	44
公開交通取締情報表示機能	44
速度取締機回避アナウンス	45
高速逆走注意エリア	45
逆走警告機能	45
逆走警告の設定	46
停車時警告キャンセル機能	46
災害・危機管理通報機能	47
災害・危機管理通報設定	48
災害・危機管理通報音	48
その他の機能	49
マナーモード	49
反則金データベース表示機能	49
ロード自動選択一時切り替え	49
本体の初期化	50
ディマー機能	50
オートトーンダウン機能	50
本体ソフトウェア更新機能	50
MyCellstar	51
MyCellstar について	51
パソコン (クラウド) でMyCellstarを利用	52
GPSデータ更新	54
パソコンとスマートフォンで本体の設定	55

困ったときは

故障かな?と思ったら	57
------------	----

その他

その他	59
フォントに関して	59
設速度取締機、Nシステム、 取締りポイントなどの情報提供のお願い	59
仕様・定格	60



アフターサービス

アフターサービスについて	61
修理に関して	61
GPSデータの更新について	62
修理受付票	63



安全上の注意

お使いになる人や他の人への危害、財産への損害を未然に防止するため、必ずお守りいただくことを次のように説明していきます。







- 表示内容を無視して誤った使い方をしたときに生じる危害や損害の程度を次の表示で区分し、説明しています。

 危険	誤った取り扱いをすると「死亡または重傷などを負う可能性が切迫して想定される」内容です。
 警告	誤った取り扱いをすると「死亡または重傷などを負う可能性が想定される」内容です。
 注意	誤った取り扱いをすると「傷害を負う可能性または物的損害*の発生の可能性が想定される」内容です。 * 物的損害とは、車両・家屋・家財などに関わる拡大損害を示します。







- お守りいただく内容の種類を次の絵表示で区分し、説明しています。

-  この表示は、必ず実行していただく「強制」の内容です。具体的な強制内容は、近くに文章で示します。
-  この表示は、してはいけない「禁止」の内容です。具体的な禁止内容は、近くに文章で示します。
-  この表示は、気をつけていただきたい「注意」の内容です。具体的な注意内容は、近くに文章で示します。





危険

-  本機は DC12V/24V 専用です。他の電圧での使用は故障の原因になりますので、絶対におやめください。
-  走行中に本機の実操作や画面の注視をしないでください。
* 交通事故の原因となります。
-  万一、故障した場合は、直ちに使用を中止してください。
* そのまま使用すると火災や感電の原因となります。
-  医療用電気機器の近くでは使用しないでください。
* ベースメーカーやその他の医療用電気機器に電波による影響を与える恐れがあります。
-  水につけたり、水をかけたり、また、ぬれた手で絶対に操作しないでください。
* 火災や感電、故障の原因となります。
-  煙が出ている、変な臭いがするなど異常な状態のままでは使用しないでください。
* 発火して火災の原因となります。
-  改造車両には使用しないでください。

注意

-  気温の低いところから高いところに本機を移した場合、本機内に結露が生じることがあります。
* 結露したまま使用すると故障や発熱の原因となります。使用しないでください。
-  穴や隙間にピンや針金を入れないでください。
* 感電や故障の原因となります。
-  本機は日本国内仕様です。海外ではご使用にならないでください。
-  夏の炎天下、真冬の駐車、湿度が高い場所ではできるだけ本機を取り外してください。
* 性能の劣化、本体の変形をまねく原因となります。
-  一部のカーナビゲーションと同時に使用すると、本機が鳴り続ける場合があります。
-  本機を取り付けている、いないの状態に関わらず、速度違反や駐車違反などに関して、弊社では一切の責任を負いかねます。
-  microSD カードの挿入、取り出しをするときは、microSD カードスロットに顔を向けしないでください。
* ケガの原因となります。

警告

-  運転や視界の妨げにならない場所、または自動車の機能（ブレーキ、ハンドルなど）の妨げにならない場所に取り付けてください。
* 誤った取り付けは交通事故の原因となります。
-  エアバッグの近くに取り付けたり配線したりしないでください。
* 万一エアバッグが作動したとき、本体が飛ばされ事故やケガの原因となります。また、配線が妨げとなりエアバッグが正常に動作しないことがあります。
-  電源コードを傷ついたり、無理に曲げたり、加工したりしないでください。
* 感電やショートによる発火の原因となります。
-  本機は精密機器です。分解や改造は絶対に行わないでください。
* 発熱、火災、ケガの原因となります。
-  ぬれた手でプラグの抜き差しをしないでください。また、ぬれた状態のプラグを差し込むなどの行為もしないでください。
* 火災や感電、故障の原因となります。

はじめに

取り付け

基本操作

画面の説明

各種設定

もっと使いこなす

困ったときは

サブタイ

使用上の注意

■ 取り付けについて

- ・取り付けは、付属のダッシュボード取付用ジェルマットを使用し取り付けてください。
- ・取り付けになる車両のウィンドウが熱反射ガラスの場合、電波の透過率が低いためにGPS、レーダー、各種無線の受信がしにくい場合やできない場合があります。熱反射ガラスの使用の有無は車両のディーラーやメーカーへお問い合わせください。
- ・本機は、防水構造ではありません。必ず車内へ取り付けてください。
- ・本機をフロントガラスに取り付けしないでください。
- ・本機は、車載の電装機器（地上デジタルチューナー、カーナビ、ETC、アンテナ類など）や電源ノイズの影響により、特定チャンネルを連続的に受信する場合やGPSを含む各種無線が受信できなくなる場合があります。また、本機を取り付け位置によっては、お互いの動作に影響が出る場合があります。その場合には、十分間隔をとって取り付けてください。
- ・本機にセルスター製以外のDCコードを取り付けしないでください。故障の原因となります。
- ・付属の直結配線DCコードの車両への取り付けには専門的な知識を必要とします。お買求めになった販売店などで取り付けをお薦めします。
- ・長期間車両を使用しない場合は、本機からDCコードを取り外してください。

■ 各種GPS警告について

- ・各種GPSデータは、セルスター工業独自調査によるデータと、公表されているデータを参考に集計、作成しています。
- ・取締りポイントおよび待伏せエリアは、取締りの目撃情報をもとに登録されています。
- ・凍結注意アナウンスは、セルスター工業独自調査による道路の凍結しやすい地点を冬季期間お知らせします。
- ・事故多発エリアは警察庁、国土交通省の統計データにより集計していますが、集計の時期またその後の道路の改良などにより実際の状況と異なる場合があります。また首都圏や都市部などでは事故多発エリアが集中し警告が頻繁におこなわれる場合があります。

■ 各種無線の受信について

- ・受信内容を第三者に漏洩することは電波法により禁じられています。
- ・各種無線の受信は、無線が使用され電波が出ている場合に限りです。また電波の状態によって受信状態が変化します。
- ・一部地域では各種無線が配備されていない、またはシステムが異なる、変更されるなどの理由により受信することができない場合があります。

■ 各種警告案内について

- ・本機は、高精度GPSデータをGPSの受信で測位、レーダーを含む各種無線の受信から独自に計算して警告します。そのため、登録、記録されていない地点や、測位が不安定、未測位な場合、および各種無線が受信できない場合には、警告動作をおこなうことができません。また、警告内容と実際の状況などが異なる場合があります。

- ・本機でお知らせする制限速度は、天候、その他による臨時規制や時間帯で変化する速度規制には対応していません。
- ・制限速度切替りポイントは、インターチェンジやジャンクションなどの接続部や料金所などによる制限速度の切り替わりはお知らせしません。
- ・トンネル案内は、有料道路、都市高速（首都高速、阪神高速など）では案内しません。
- ・ロード自動選択機能は、現在の走行状態が一般道か高速道を走行中かを自動判断し、警告対象道路を自動で設定するため、走行状態によっては実際の状態と異なる設定となる場合があります。確実に警告を出したい場合には、ロード自動選択を「オフ」に設定してご使用ください。
- ・本機でお知らせする飲酒運転警告案内は、飲酒運転をしないように注意を促すもので飲酒検問などをお知らせするものではありません。
- ・エコドライブについてはセルスター工業独自の方法により算出しています。

■ レーダー受信について

- ・設置されている速度取締機の中には稼働していないものもあります。この場合、レーダーを使用している種類であってもお知らせすることができない場合があります。
- ・取締りレーダー以外でも、同一チャンネルなどの電波を受信し警告動作をする場合がありますが、誤動作ではありません。
- ・ステルス波の受信によるステルスアラームは、その性質上距離的余裕をもってお知らせすることができません。ステルスアラームが鳴ったときにはすでに計測されている場合があります。
- ・大型車の後方を走行する場合やカーブの急な道路を走行する場合、レーダーを受信しにくい状態になる場合があります。

■ カーロケーターシステムについて

- ・カーロケーターシステムはすべての警察関係車両に搭載されていません。また搭載されていても常時電波を発信していません。
- ・カーロケーターシステムの受信については、導入されていない、またはシステムが変更されている地域では受信することができません。

■ ディスプレイについて

- ・待受画面など同じ映像を長時間や繰り返し表示（短時間でも）した場合、液晶ディスプレイの性質により画面の焼付けが起こる可能性があります。これは保証対象になりません。スクリーンセーバー機能をオンにしたり、ディスプレイの明るさを暗く調整することで、焼付けの発生を軽減できます。
- ・液晶ディスプレイの性質により、輝点や滅点が発生したりスジ状の色むらや明るさのむらが見える場合があります。これは保証対象になりません。
- ・ディスプレイを太陽に向けたままにすると、故障の原因となります。車両に設置する際にはご注意ください。
- ・偏光サングラス使用時、表示が見えなくなる場合があります。

■ アイドリングストップ車の使用について

- 一部のアイドリングストップ車では、再始動時に電源確保のため各部分への供給電圧が低下することがあります。これにより本機の電源が落ちる場合があります。

■ 自転車位置および走行速度などについて

- GPSの受信環境により、動作に時間がかかる場合があります。
- 前回のGPS受信から72時間を経過すると超速GPSは機能しません。その他、様々な条件により機能しない場合があります。
- 最後に電源をOFFにしてから直線距離で300km以上離れた地点で電源をONにした場合、最後に電源をOFFにして次に電源をONしたときにGPS衛星の状態が異なる場合は、動作に時間がかかる場合があります。
- 本機で表示される車両の走行速度は、GPSの測位から算出するため、実際の速度と異なる場合があります。また運転中は必ず車両のスピードメーターで速度を確認してください。
- 表示速度補正をおこなうと実際の走行速度にならない場合があります。

■ microSDカードについて

- 本機は使用の誤り、静電気、電氣的ノイズの影響を受けたとき、故障・修理が発生した場合などにお客様が保存したデータが破損してしまう場合がありますが、弊社は一切の責任を負いかねます。あらかじめご了承ください。
- お客様が記録、録音されたデータは、個人の使用の範囲を超えて利用されると著作権法に違反しますので、そのような行為は厳重にお控えください。
- microSD™はSDアソシエーションの商標です。

■ 公開交通取締情報について

- 本サービスは予告なく終了させていただくことがあります。あらかじめご了承ください。
- 公開交通取締情報は一般公開されている情報をもとに、独自にデータ化しています。更新のタイミングによりデータ化が間に合わない場合や、地域によってデータ化に対応していない場合があります。あらかじめご了承ください。
- 公開交通取締情報以外でも、各都道府県にて取締りを実施している場合があります。
- 走行している場所によっては、表示するデータがあっても、正しい情報表示ができない場合があります。

■ MyCellstarについて

- 「MyCellstar」でGPSデータ、リアルCG警告画像、公開交通取締情報をダウンロードする場合は、インターネットへの接続が可能な環境とmicroSDカードを読み書きできるパソコンが必要となります。

■ MyCellstar+Sync for Androidについて

- スマートフォンは、メモリー状況、使用環境など様々な要因によりアプリが正常に動作しない場合があります。
- iOS版、無線LANIによる転送には対応していません。
- Android 4.4はOSの仕様により対応していません。
- Android 5.0以降はSDカードの書き込み権限の設定が必要です。

■ 本体ソフトウェア更新について

- 本体ソフトウェア更新をおこなう際は、本体の電源がOFFにならないようご注意ください。また、更新中はエンジンの停止やmicroSDカードの取り外しはおこなわないでください。

■ その他の注意について

- 本機は日本国内仕様です。海外ではご使用にならないでください。
- 製品のデザインや仕様は、改良などのため予告なく変更する場合があります。
- 本機に搭載されているコンテンツは、個人として使用する他は、著作権法上、権利者に無断で使用できません。
- 本機の誤った取り扱いによる車両や車載品などの事故・破損・故障・損害などが発生しても弊社では一切の責任を負いかねます。また保証なども一切いたしません。
- 本機は、安全運転を促進する目的で製造販売しております。くれぐれも、速度の出すぎや飲酒運転は絶対におやめください。また、緊急車両が接近した際には速やかに道をお譲りください。

はじめに

取り付け

基本操作

画面の説明

各種設定

もっと使いこなす

困ったときは

サブサービス

付属品の確認

付属品

はじめに、同梱物の確認をおこなってください。

取扱説明書（本書）

* その他注意書きが同梱している場合があります。

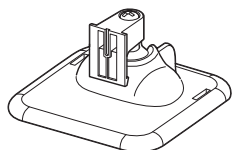

マウントベース

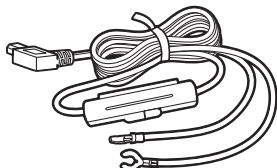

直結配線DCコード

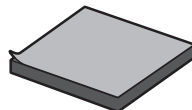

ダッシュボード
取付用ジェルマット

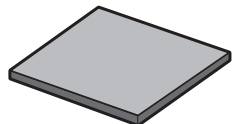

両面テープ

オプション品

別途お買い求めください。

- RO-110
変換用コネクタ
(DCプラグ用)



本機で使用できるオプション品は、セルスター工業ホームページのオプション対応表をご確認ください。



https://www.cellstar.co.jp/products/pdfs/radar_drive/taiou.pdf

各部の名称と機能

本体

【前面】

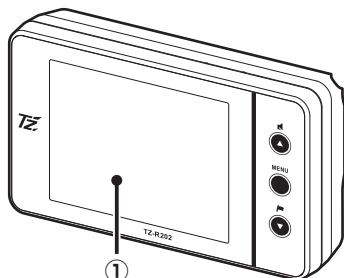

【背面】

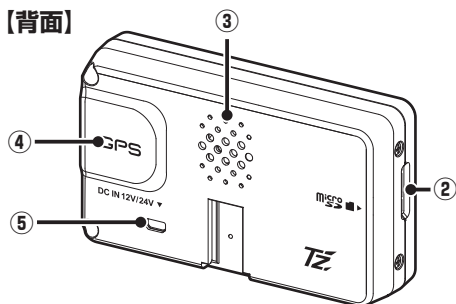

① ディスプレイ

レーダー受信時、GPS 警告時、各種無線の受信時に警告案内画面などを表示します。

② microSDカードスロット

GPS 警告のリアル CG 警告、待受画面のデジタルフォトレームなどを使用する場合に市販の microSD カードを挿入します。

③ スピーカー

警告音や、ボイスガイドなどの音が出ます。

④ GPS

GPS、みちびき、グロナス、ガリレオなどの衛星を受信します。

⑤ DC12V/24Vソケット

DC コードを接続し、電源を本機に入力します。

ボタンの名称と機能

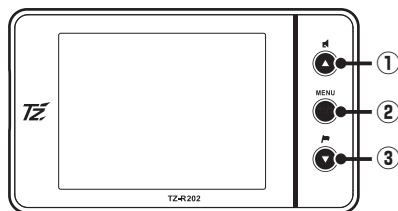

① ▲ボタン

短押し：音量を上げるときに使用します。
また、設定メニューの選択時に使用します。

長押し：レーダーキャンセルメモリなどを設定するとき（約1秒）使用します。

長押し：ロード自動選択一時切り替えに使用します。（約3秒以上）

② ENTボタン

短押し：設定メニューへの切り替え / 設定操作の決定に使用します。

長押し：モードセレクト画面を表示するとき（約1秒） また、各種設定の操作などを中止するときにも使用します。

長押し：公開交通取締情報を表示するとき（約3秒以上）

③ ▼ボタン

短押し：音量を下げるときに使用します。また、各種設定変更時の設定内容を切り替えるのに使用します。

長押し：ユーザーポイント機能や GPS 警告ポイント消去（約1秒） 機能などを設定するとき（約3秒以上）

長押し：反則金データベースを表示するとき（約3秒以上）

はじめに

取り付け

基本操作

画面の説明

各種設定

もっと使いこなす

困ったときは

サブタイ

本体の取り付け方

✓ アドバイス

- 本機は上空からのGPS信号受信と前後方向からのレーダーを受信してお知らせします。そのため本体の上や前（車の進行方向）などに、金属などの障害となるものがないように本体をお取り付けください。

○ GPS信号、レーダーが届く場所



✗ GPS信号、レーダーが届かない場所



- マウントベースに装着した本体の向きがぐらつく場合は、マウントベースの調整ネジを締めることで、しっかりと本体を固定することができます。一度マウントベースから本体を取り外し、調整ネジをドライバーなどで締めなおしてください。

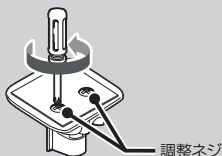

✓ アドバイス

- ジェルマットは剥がしても接着跡が残りにくく、粘着力が弱くなった場合、表面の汚れを洗い落とすことで粘着力が復活し、再使用することができます。

マウントベースを使って取り付ける場合

- 1 本体の底にマウントベースを装着し、マウントベースの裏面に、ダッシュボード取付用ジェルマットを貼り付ける

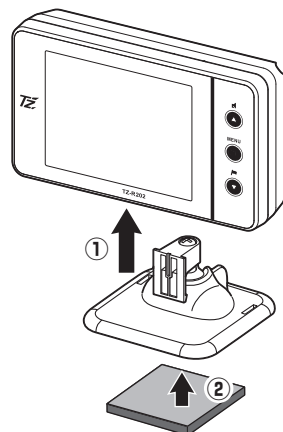

- 2 マウントベースをダッシュボードに貼り付ける

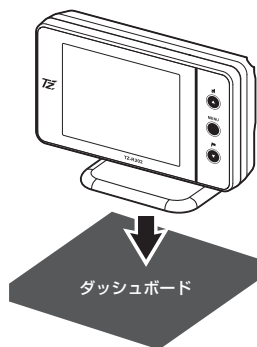

⚠ 注意

本機をフロントガラスに取り付けることは、道路運送車両法の保安基準により禁止されています。

マウントベースの調整について

新型マウントベースは、ボールジョイント機構を搭載しているため、角度のついた場所でも取り付けることができます。本体は最大70度まで角度を調整することができます。

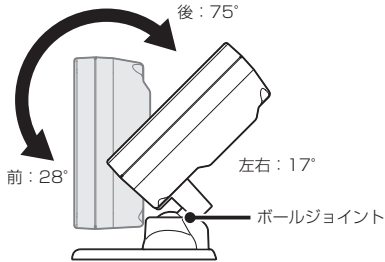

✓ アドバイス

角度のついた場所に取り付ける際は、下図のようにダッシュボードでGPSが隠れないように注意してください。GPS信号やレーダーを受信しにくくなる場合があります。

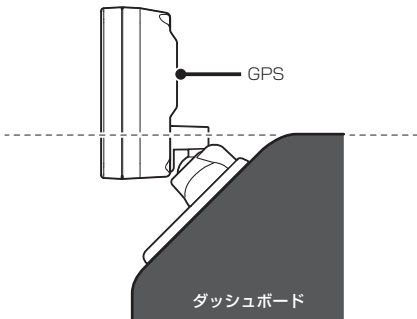

はじめに

取り付け

基本操作

画面の説明

各種設定

もっと
使いこなす

困ったときは

アフター
サービス

電源の取り方

ヒューズボックスから電源を取る場合

市販の電源取出コード（平型ヒューズタイプ）を使用して、ヒューズボックスから電源を取ることができます。

- 1 ACC オン/オフに連動するヒューズボックス内のヒューズ（アクセサリソケット、ラジオなど）を探す
- 2 直結配線DCコードと電源取出コードを接続する
- 3 ヒューズボックスのヒューズを抜き、電源取出コードをバッテリー側に差し込む
- 4 直結配線DCコードのアース端子を車のボディに接続する

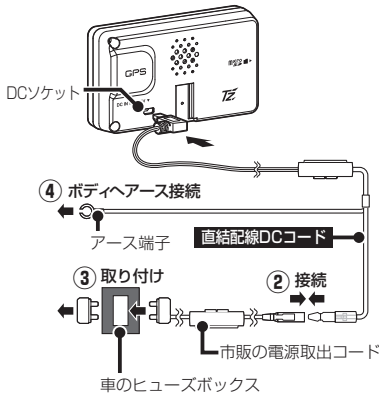

✓ アドバイス

エンジンをかけて本機の電源が入らない場合は、以下の点を点検してください。

- コード類の接続
- 車、またはDCコード内のヒューズ

ACC線から直接電源を取る場合

市販のエレクトロタップなどを使用して、車のACC線から直接電源を取ることができます。

- 1 テスターなどで、車のキーをACC オンにしたときに12Vもしくは24V、オフにしたときに0VになるACC線を探す
- 2 直結配線DCコードのギボシ端子を切り落とし、市販のエレクトロタップなどを使用して車のACC線へ接続する
- 3 直結配線DCコードのアース端子を車のボディに接続する

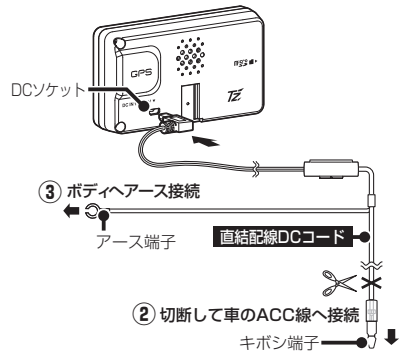

⚠ 注意

アース端子接続

アース端子はボディの金属部に接続してください。

【取り付けに適している場所】

車の電装のアースポイント（コンピューター、リレーなどのアースコードを直接ボディに接続しているところ）

【取り付けに適さない場所】

- アンダーダッシュやセンターコンソールなど樹脂を止めているネジ（タッピングネジなど）
- チルトステアリング装備車で、ステアリングと一緒に動作（上下）する金属部分

microSDカードの使用方法

最新のGPSデータ更新、ダウンロード版のリアルCG警告画像データ、公開交通取締情報などは、「MyCellstar」で簡単にmicroSDカードにダウンロードできます。「MyCellstar」では、他にもデジタルフォトフレームなど便利な機能が利用できます。

詳しくは「MyCellstar」のサイトをご覧ください。

<http://www.mycellstar.jp>

* 本機は、SDHC規格に準拠したFAT32形式でフォーマットされたmicroSDカードが使用できます。

* microSD™ はSDアソシエーションの商標です。



注意

microSD カードに保存したデータの取り扱いについて

- 本機は使用の誤り、静電気、電氣的ノイズの影響を受けたとき、故障・修理が発生した場合などにお客様が保存したデータが破損してしまう場合がありますが、弊社は一切の責任を負いかねます。あらかじめご了承ください。
- お客様が記録、録音されたデータは、個人の使用の範囲を超えて利用されると著作権法に違反しますので、そのような行為は厳重にお控えください。

microSDカードの挿入

microSDカードの向きに注意して「カチッ」と音がるまで押し込みます。

* 必ず、本機の電源がOFFになっていることを確認してください。

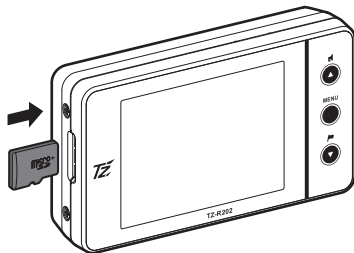

microSDカードの取り出し

挿入されているmicroSDカードを「カチッ」と音がるまで押し込みます。

* 必ず、本機の電源がOFFになっていることを確認してください。

microSDカードが排出されます。

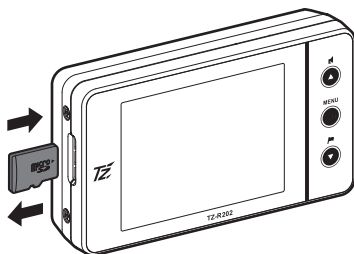

はじめに

取り付け

基本操作

画面の説明

各種設定

もっと使いこなす

困ったときは

サブタイ

基本的な操作方法

電源を入れる

車のエンジンを始動すると電源が入り、本機が起動します。

電源が入るとウェルカムボイスで、シートベルトの着用または全国交通安全運動週間中の案内や飲酒運転警告をお知らせします。

✓ アドバイス

お買い求めいただいて、初めてお使いになる場合

GPS測位が確定するまでに時間がかかる場合があります（15分程度）これは製品不良や故障などではありません。あらかじめご了承ください。GPS測位に20分以上かかる場合は、電源を入れなおしてください。GPS測位が確定すると「♪GPSを測位しました。」とお知らせします。

超速GPSにより自車位置を素早く測位します。動作の条件についてはP42をご覧ください。

オープニング画面について

■ シートベルト着用案内

シートベルト着用案内の設定が「オン」の場合、本機の電源が入ったときにお知らせします。（P38参照）

■ 飲酒運転禁止

飲酒運転禁止の設定が「オン」の場合、夜間に本機の電源が入ったときにお知らせします。（P38参照）

■ 春の交通安全運動週間

4月6日～4月15日の春の交通安全運動週間にお知らせします。

* 4年に一度おこなわれる統一地方選挙のある年だけ、5月11日～5月20日に変更になります。

■ 秋の交通安全運動週間

9月21日～9月30日の秋の交通安全運動週間にお知らせします。

* ご購入後、初めて電源を入れた日が交通安全運動期間中の場合、交通安全運動期間中の案内はおこないません。シートベルトの着用案内をお知らせします。また、初めて電源を入れた時間が夜間の場合でも飲酒運転警告はおこないません。

電源を切る

車のエンジンを停止すると、本機の電源がOFFになります。

音量の調整

本機のスピーカーから出力される音量を調整します。

▲▼ボタンを押して音量を調整します。

数秒後、待受画面に戻ります。

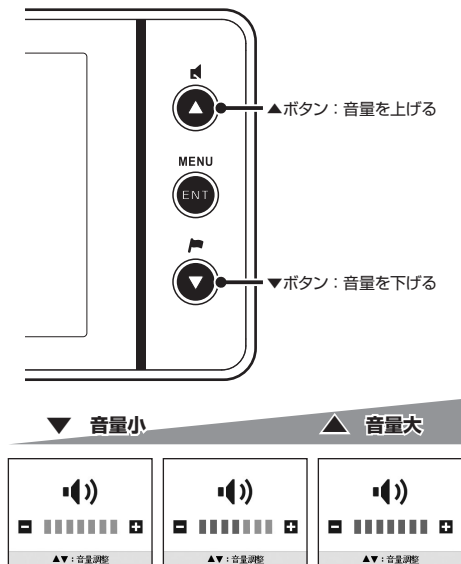

はじめに

取り付け

基本操作

画面の説明

各種設定

もっと
使いこなす

困ったときは

アフター
サービス

設定モードの切り替え （モードセレクト）

本機の設定には下記のように4つのモードがあり、あらかじめ設定メニュー（P32～P41参照）を各モードに最適な内容にしてあります。

モード	モード内容
オール	すべての警告 / 案内がオンになります。
標準 (工場出荷時の設定)	ベストセレクトされた機能がオンになっています。
マニュアル 1	初期設定が高速道向けに設定されています。お好みに合わせて各種機能の設定を変更できます。
マニュアル 2	初期設定が一般道向けに設定されています。お好みに合わせて各種機能の設定を変更できます。

1 ENTボタンを長押し（約1秒）

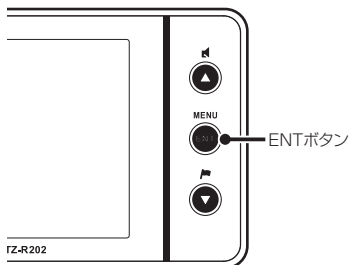

現在の設定モードをお知らせします。



* 初期の設定は、「標準」が選ばれています。

2 ▼ボタンを押して設定モードを選び、ENTボタンを押す

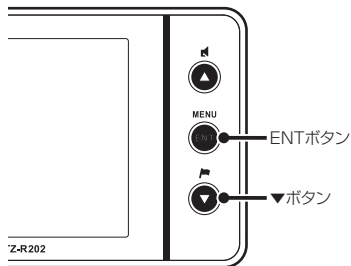

数秒後、待受画面に戻ります。

✓ アドバイス

「マニュアル 1」または「マニュアル 2」から「標準」、「オール」に切り替えても、マニュアルモードで個別に変更した設定内容は記憶されています。

警告パターン「らくらくモード」設定時の操作について

「らくらくモード」は、TZセーフティレーダーの機能を必要最小限に絞り、警告案内、操作を簡単にしたモードです。(P38参照)

使用できるボタン

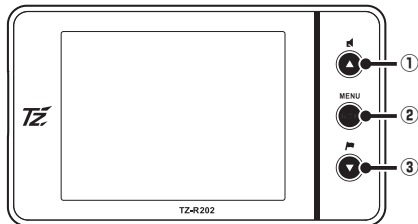

- ① ▲ボタン
音量を上げるときに使用します。
- ② ENT ボタン
警告パターンを「らくらくモード」以外に設定するときを使用します。
- ③ ▼ボタン
音量を下げるときや設定モードを選ぶときに（モードセレクト）に使用します。

らくらくモードの警告対象と画面説明

下記の内容を警告/案内します。詳しくは、P24～P30をご覧ください。

- 各種取締機
- 取締りポイント
- 待伏せエリア
- 350.1MHz
- カーロケ
- レーダー
- ステルスアラーム
- 移動オービス設置ポイント

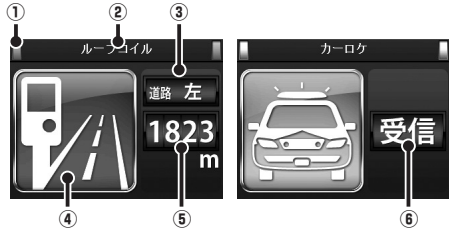

- ① 警告している対象の道路種をお知らせします。

緑色	高速道
オレンジ色	一般道
白色	種別無

- ② 取締機などの名称
警告している取締機などの名前を表示します。
- ③ 取締機のカメラ位置
取締機のカメラが設置してある位置を表示します。
- ④ 取締機などのイラスト
警告している取締機などのイラストを表示します。
- ⑤ 取締機や取締りポイントまでの距離
自車位置から取締機などが設置されている地点までの距離を表示します。
- ⑥ 無線、レーダーの受信
無線、レーダー、ステルスを受信したときに表示します。

はじめに

取り付け

基本操作

画面の説明

各種設定

もっと使いこなす

困ったときは

サブタイ

待受画面の見方

本機が起動すると、次の待受画面を表示します。各種警告や案内をおこなうたびに画面が切り替わります。

- * 表示されるデータは目安としてご使用ください。実際の表示とズれる場合があります。
- * 工場出荷時は、アナログ時計が表示されます。



待受画面

待受画面

デジタルメーター

GPS で測定した車両の走行速度をデジタルで表示します。



デジタル時計

GPS から得た現在の時刻をデジタルで表示します。



アナログメーター

GPS で測定した車両の走行速度をアナログで表示します。



アナログ時計

GPS から得た現在の時刻をアナログで表示します。



衛星情報

測位している GPS 衛星の位置や数を表示します。



- ① 現在、測位している GPS 衛星の種類や位置を表示します。
赤色：グロナス衛星 / 黄色：みちびき / 青色：GPS 衛星
ピンク：ガリレオ衛星
- ② 現在、測位している GPS 衛星の数を表示します。

待受画面

エコドライブ

急加減速やアイドル時間などを GPS で測定し、エコ運転の案内を表示します。

* 取付状態によっては、正確にエコドライブを表示しない場合があります。(P10～P11参照)



エコドライブレベル (5段階評価)

- ①エコ運転総合評価: ①～④の評価から算出した総合得点を表示します。
- ②急加速: 感知したときに減算、少ない走行で加算します。
- ③急減速: 感知したときに減算、少ない走行で加算します。
- ④エコ速度: 走行速度 50km/h～100km/h 間で加減速の少ない走行が連続 1 分以上継続したとき点数が加算、それ以外で減算します。
- ⑤アイドル時間: アイドリング時間を判定して点数が加減算します。

使用状況表示

電源が入ってから現在までの GPS 警告案内回数、レーダー受信回数、平均速度などを表示します。



エリアビュー

エリアビューを表示します。



カスタム 1

P21 のカスタム項目リストから選択した 4 項目をテキストで表示します。



カスタム 2

P21 のカスタム項目リストから選択した 3 項目をグラフで表示します。



災害・危機管理通報

みちびきから送信される「災害・危機管理通報サービス (略称:DC Report)」(P47 参照) を受信し、常時表示できます。ENT ボタンを長押しすると受信履歴となり、過去の受信データを表示できます。

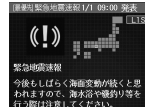

受信履歴表示中、▲ボタン長押しでページ送り、ENT ボタンまたは数秒後待受画面に戻ります。

デジタルフォトフレーム

「MyCellstar」で設定したお好みの写真を表示します。(P51 参照)「デジタルフォトフレーム設定」でスライドショーの表示間隔を設定することができます。(P36 参照)

Gモニター

G センサーから測定した車両にかかる G を表示します。



- ① 車両にかかる G をポイントで表示します。G が大きくなるほどポイントが外側に移動します。

緯度経度

GPS から測定した自車位置の方位および緯度経度を表示します。



- ① 方位を表示します。
- ② 緯度経度を表示します。

オフ

待受画面を非表示にします。

はじめに

取り付け

基本操作

画面の説明

各種設定

もっと使いこなす

困ったときは

サブタイ

カスタム1、カスタム2の表示項目の変更

待受画面に初期設定されている表示項目を変更することができます。

表示項目の変更方法

- 1 ENTボタンを押して設定メニュー画面に切り替える
- 2 ▲▼ボタンを押して「カスタム1」、「カスタム2」を選ぶ
- 3 ENTボタンを押して、変更したい表示項目を切り替える

カスタム1	
[速度]	[速度]
[距離/時間]	[走行距離]
[燃費]	[平均燃費]
[加速時間]	[0~400m加速]
▲▼:項目切替/ENT単押:変更/ENT長押:完了	

- 4 ▲▼ボタンを押して変更するカテゴリを選ぶ

カスタム1	
[計測/表示]	[方位]
[距離/時間]	[走行距離]
[燃費]	[平均燃費]
[加速時間]	[0~400m加速]
▲▼:項目切替/ENT単押:変更/ENT長押:完了	

- 5 ENTボタンを押して表示項目に切り替える

カスタム1	
[計測/表示]	[方位]
[距離/時間]	[走行距離]
[燃費]	[平均燃費]
[加速時間]	[0~400m加速]
▲▼:項目切替/ENT単押:変更/ENT長押:完了	

- 6 ▲▼ボタンを押して変更する表示項目を選ぶ

カスタム1	
[計測/表示]	[GPS警告回数]
[距離/時間]	[走行距離]
[燃費]	[平均燃費]
[加速時間]	[0~400m加速]
▲▼:項目切替/ENT単押:変更/ENT長押:完了	

- 7 ENTボタンを長押しして表示項目の変更を終了する

待受画面のカスタマイズ情報表示リスト/データリセット条件一覧

■ 基本情報

待受画面のカスタム1、カスタム2の表示項目のカテゴリ、項目要素を下記より選ぶことができます。

* 「 」はメニューの名称です。

カテゴリ	項目要素	グラフバー表示範囲	単位	データリセット条件
速度	速度	0 ~ 180	km/h	—
	最高速度BA	0 ~ 180	km/h	電源OFF
	平均速度BA	0 ~ 180	km/h	電源OFF
距離/時間	走行距離	0 ~ 500	km	電源OFF
	シティモード走行距離「CITY走行距離」	0 ~ 500	km	電源OFF
	ハイウェイモード走行距離「HI走行距離」	0 ~ 500	km	電源OFF
	時計	(0 ~ 59 秒)	—	—
	稼働時間	0 ~ 5 : 00	(時間 / 分)	電源OFF
計測/表示	方位	南 - 北 - 南 (16 方位)	—	—
	緯度	20° 25' 31" ~ 45° 33' 26"	(度 / 分 / 秒)	—
	経度	122° 56' 01" ~ 153° 59' 11"	(度 / 分 / 秒)	—
	GPS警告案内回数「GPS警告回数」	100	回	電源OFF
	無線受信数	100	回	電源OFF
	レーダー受信数	100	回	電源OFF
エコ	エコ急加速PT	0 ~ 100	POINT	電源OFF
	エコ急減速PT	0 ~ 100	POINT	電源OFF
	エコ速度PT	0 ~ 100	POINT	電源OFF
	エコIDOL時間PT	0 ~ 100	POINT	電源OFF
	エコ総合評価PT	0 ~ 100	POINT	電源OFF
		月齢	0 ~ 30.0	—
こよみ	月の出/月の入り *地域認識あり	月の出~月の入り	—	—
	日の出/日の入り *地域認識あり	日の出~日の入り	—	—
	カレンダー	1 日~月末	月 / 日 / 曜日	—
	六曜	先勝~友引~先負~仏滅~大安~赤口	—	—

はじめに

取り付け

基本操作

画面の説明

各種設定

もっと使いこなす

困ったときは

サブタイ

警告案内画面の見方

取締機の警告の動き

■ モードセレクト「オール」、待受画面「エリアビュー」の場合

* 待受画面の設定 (P36参照)

エリアビュー

(取締機手前約3km以内)



GPS警告

(取締機手前約2km～約200m)

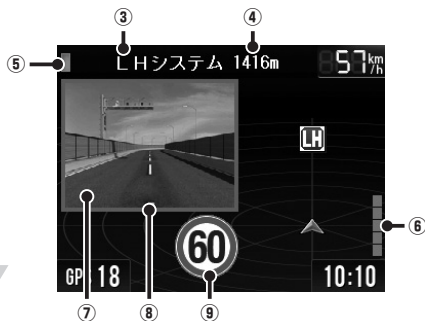

(取締機手前約200m～約0m)



① 取締機などの位置

警告しているアイコンは、白枠を点滅してお知らせします。表のアイコンは一例です。(P24～P30 参照)

	Hシステム	
	ループコイル	赤色
	LHシステム	
	事故多発路線	
	取締りポイント	黄色
	ユーザーポイント	青色

② 自車位置

自車位置を表示します。

③ 取締機などの名称

警告している取締機や受信している無線、レーダーなどの名前を表示します。

④ 取締機までの距離

自車位置から取締機などが設置されている地点までの距離を表示します。

⑤ 警告している対象の道路種をお知らせします。

緑色	高速道
オレンジ色	一般道
白色	種別無

⑥ 無線 (黄色) レーダー (赤色)

無線またはレーダーの受信状態を 5 段階で表示します。

⑦ 取締機のリアル CG 画像

リアルCG画像は取締機の種類と設置されたカメラ位置(道路の左/中央/右)によって変化します。

* 市販のmicroSDカードにリアルCG警告画像データをダウンロードすると、取締機の設置場所に合わせたリアルなCG画像になります。新設の取締機も随時更新します。(データ更新無料)

⑧ 枠とエリアビューの色で警告の危険度をお知らせします。

赤色:危険度大 黄色:危険度中 青色:危険度小

⑨ 制限速度

取締機などの制限速度を表示します。

⑩ 通過速度案内

通過速度と通過時の状況をお知らせします。

黒色	通過速度が制限速度内のとき
赤色	通過速度が制限速度超のとき

各種GPS警告案内例

速度取締機などの警告動作

速度取締機、信号無視監視機を高速道路走行中は2km先、一般道走行中は1km先から警告案内します。

- * 距離のお知らせは、走行状況によって2km先/2km以内、1km先/1km以内、500m先/500m以内と変化します。
- * 通過速度の警告は約200m手前で、警告を開始した時点で計測した走行速度をお知らせします。
- GPSで計測した走行速度と車両のスピードメーターでは計測方法が異なるため、同時点の計測であっても異なる場合があります。
- * GPS未測位時、走行速度は表示されません。
- * 「表示速度補正」をおこなうと、実際の走行速度にならない場合があります。(P40参照)

■ 首都高速、LHシステム（トンネル内LHシステム）の場合

「待受画面」は、設定によって異なります。



✓ アドバイス

- ・「速度取締機回避アナウンス」を設定すると速度取締機とユーザーポイントを判定エリア内で回避した場合に音声案内します。(P45参照)
- ・「高速道速度取締機予告」を設定している場合、都市間高速道路走行中は取締機の約5km手前で黄色の取締機アイコンを表示し、音声案内します。(P32参照)

2km～ 取締機「LHシステム（トンネル内LHシステム）」

警告が開始されます。

モードセレクト「オール」の場合



らくらくモードの場合



高速道 ▶ 2km先 首都高速 LHシステムに注意してください。

トンネル ▶ 2km先 首都高速トンネル内 LHシステムに注意してください。

1km～ 取締機「LHシステム（トンネル内LHシステム）」

制限速度を案内します。

- 高速道** ▶ 1km先 首都高速 LHシステムに注意。制限速度は50km/h以下です。
【制限速度を超過している場合】 ▶ 制限速度 50km/h以下です。危険です。スピード落として。
- トンネル** ▶ この先 首都高速トンネル内 LHシステムに注意。制限速度 50km/h以下です。

500m～ 取締機「LHシステム（トンネル内LHシステム）」

再度、取締機を案内します。

- 高速道** ▶ 500m先 首都高速 LHシステムに注意してください。
- トンネル** ▶ まもなく首都高速トンネル内 LHシステムに注意してください。
* トンネル内では「速度取締機カウンタダウン」ならびにカメラ位置警告はおこないません。



200m～ 取締機「LHシステム」

カメラ位置を案内します。



高速道 ▶ カメラは右側です。通過速度は50km/h以下です。

警告案内終了後、待受画面に戻ります。

はじめに

取り付け

基本操作

画面の説明

各種設定

もっと使いこなす

困ったときは

サブタイ

警告の種類と内容

各種警告をお知らせする際に、次の警告パターンから設定できます。(P38参照)

この章では警告パターンの設定を「リアルCG警告」にした際の画像を使って紹介しています。(P38参照)

* 速度取締機のアイコンは「高速道速度取締機予告」時、黄色で表示します。(P32参照)

リアルCG警告

速度取締機やGPSポイントをリアルなCG画像で表現しています。市販のmicroSDカードにMyCellstarでリアルCG警告画像データをダウンロードすると、速度取締機は現場の状況に沿った画像になります。(データ更新無料)



実際の取締機

リアルCG警告画像

待受画面

音声とテロップのお知らせで警告案内をおこないます。

* 待受画面「デジタルフォトフレーム」[オフ]では警告しません。

らくらくモード

簡易的な警告案内をおこないます。らくらくモードに設定した場合、音量調整のみ可能となります。(P17参照)

GPS警告

警告内容	警告画面	
	リアル CG 警告	らくらくモード

オービス

レーダー（マイクロ波）を車に当てて走行速度を計測し、違反車両をカメラで撮影します。

* 画面はカメラの向きにより異なります。



ループコイル

複数のループコイルを通過するのにかかった時間から走行速度を計測し、違反車両をカメラで撮影します。

* 画面はカメラの向きにより異なります。



警告内容	警告画面	
	リアル CG 警告	らくらくモード

Hシステム

レーダーと異なる電波を使用します。事前に「速度超過」などを速度警告板に表示し、無視した違反車両をデジタルカメラで撮影します。



LHシステム

複数のループコイルを通過するのにかかった時間から走行速度を計測し、違反車両をデジタルカメラで撮影します。



NHシステム

走行車両をデジタルカメラで撮影し、その画像のブレから走行速度を算出して違反車両を特定します。



信号無視監視機

信号無視の違反車両を監視します。



レーザー式新型取締機

レーザー波によって走行速度を計測し、違反車両をカメラで撮影します。

* 画面はカメラの向きにより異なります。



トンネル出口速度取締機

トンネル出口付近の速度取締機をトンネル内から追跡、警告します。

* アイコンと画面は取締機の種類により異なります。



警告内容	警告画面	
	リアル CG 警告	らくらモード

トンネル内速度取締機

トンネル内の速度取締機を追跡、警告します。

* アイコンは取締機の種類により異なります。



警告内容	警告画面	
	リアル CG 警告	らくらモード

交通検問所

一般道では道路脇に、高速道では料金所脇の高速隊詰所やサービスエリアに設置されています。ポイントの500m手前で警告します。

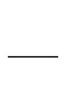

取締りポイント

主に速度取締りがおこなわれている可能性の高いポイントです。ポイントの1km手前と500m手前(一定の速度より速い場合のみ)で警告します。

* 警告ポイントの道路種(高速道/一般道)をお知らせします。



制限速度切替りポイント

制限速度が切り替わる付近でお知らせします。ポイントの500m手前で警告します。



新型取締機設置ポイント

主にゾーン30エリアに設置されている、または過去に設置された新型取締機設置ポイントを登録しています。ポイントの500m手前で警告します。

* 撤去や移動した跡も含みます。



待伏せエリア

- シートベルト
- 一時停止
- 飲酒
- 携帯電話
- 信号無視
- 一方通行
- 右左折禁止
- 通行区分違反
- その他



Nシステム

盗難車両の発見、自動車を使用した重要事件の犯人検挙のために自動でナンバーを読み取ります。ポイントの500m手前で警告します。



取締りがおこなわれている可能性の高いエリア(9種)です。ポイントの500m手前で警告します。

ZONE 30 ゾーン30

生活道路における歩行者などの安全な通行を確保することを目的として、制限速度30キロに設定された区域(ゾーン30)をお知らせします。ポイントの100m~2km(可変)で警告します。



過積載監視システム

路面に設置された重量測定用の踏み台と道路上方のカメラで、大型車の重量オーバーを監視します。ポイントの500m手前で警告します。



事故多発エリア

事故多発路線

事故発生率の高いエリア、路線です。ポイントの500m手前で警告します。



はじめに

取り付け

基本操作

画面の説明

各種設定

もっと使いこなす

困ったときは



サブタイ

警告の種類と内容（つづき）

警告内容	警告画面	
	リアル CG 警告	らくらくモード
 高速道逆走注意 エリア 高速道上の逆走が発生しやすいエリアをお知らせします。		—

 警察署 全国各地の警察署を登録しています。ポイントの500m手前で警告します。		—
---	---	---

 交通警察隊 交通警察隊を登録しています。ポイントの500m手前で警告します。		—
--	---	---

 急カーブ 目前の急カーブや、山間部のカーブが連続している場合にお知らせします。ポイントの500m手前で警告します。 * 画面はカーブの向き・種類により異なります。		—
--	---	---

 駐車禁止重点エリア  駐車禁止最重点エリア 駐車禁止エリアは、公表されている取締活動ガイドラインとセルスター工業調査エリアです。標識などによる駐車禁止場所では、お知らせしない場合があります。ポイントの1km手前で警告します。		—
--	--	---

 道の駅 一般道に併設されている道の駅をお知らせします。ポイントの1km手前で警告します。		—
--	---	---

警告内容	警告画面	
	リアル CG 警告	らくらくモード
 ハイウェイオアシス 高速道に併設されているハイウェイオアシスをお知らせします。ポイントの1km手前で警告します。		—

 盗難多発エリア 盗難多発ポイントを発生が多い時間帯で低速走行時にお知らせします。ポイントの1km手前で警告します。		—
---	---	---

 冠水注意 国土交通省が発表している大雨時の道路冠水注意箇所をお知らせします。ポイントの100m～2km(可変)で警告します。		—
--	---	---

 環状交差点 道路交通法で新たに制定された環状交差点(ラウンドアバウト)をお知らせします。ポイントの200m手前で警告します。		—
--	---	---

 サービスエリア (スマートインターチェンジ) 全国の高速道路に併設されているサービスエリアを登録しています。ポイントの2km手前で警告します。		—
---	--	---

 パーキングエリア (スマートインターチェンジ) 全国の高速道路に併設されているパーキングエリアを登録しています。ポイントの2km手前で警告します。		—
---	---	---

警告内容	警告画面	
	リアル CG 警告	らくらくモード

高速道凍結注意アナウンス

高速道のトンネルや橋付近で、凍結に注意が必要なポイントをお知らせします。ポイントの500m手前で警告します。

* 12月中旬～2月のみ。



—

警告内容	警告画面	
	リアル CG 警告	らくらくモード

高速道ジャンクション案内

ジャンクションの手前でお知らせします。ポイントの300m手前で警告します。

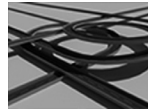

—

高速道ガソリンスタンド空白エリア

高速道で100km以上ガソリンスタンドがない区間を、ガソリンスタンドを併設しているサービスエリアなどを登録しています。ポイントの2.5km手前で警告します。



—

交番・派出所・駐在所

全国各地の交番、派出所、駐在所を登録しています。ポイントの200m手前で警告します。

* 音声はすべて「交番」での案内となります。



—

消防署

全国各地の消防署を登録しています。ポイントの200m手前で警告します。



—

鉄道駅

全国各地の鉄道駅を登録しています。ポイントの200m手前で警告します。



—

ユーザーポイント

記録したユーザーポイントを案内します。(P43参照)



—

県境アナウンス

県境をお知らせします。ポイントの500m手前で警告します。

* 北海道、沖縄では対象エリアがないため、お知らせしません。



—

トンネル入口案内

全長1km以上のトンネル全長1km以上のトンネル入口と、ヘッドライト点灯を案内します。ポイントの500m手前で警告します。



—

* 有料道路、都市高速（首都高速、阪神高速など）では入口を案内しません。

* 夜間はヘッドライト点灯を案内しません。

トンネル出口案内

全長1km以上のトンネル出口と、ヘッドライト消灯を案内します。ポイントの500m手前で警告します。



—

* 有料道路、都市高速（首都高速、阪神高速など）では出口を案内しません。

* 夜間はヘッドライト消灯を案内しません。

高速道インターチェンジ案内

インターチェンジの手前でお知らせします。ポイントの300m手前で警告します。



—

はじめに

取り付け

基本操作

画面の説明

各種設定

もっと使いこなす

困ったときは

サブタイ

警告の種類と内容（つづき）

警告内容	警告画面	
	リアル CG 警告	らくらくモード
 踏切 踏切付近でお知らせします。ポイントの200m手前で警告します。		—
 小学校  中学校  高等学校 学校付近でお知らせします。ポイントの200m手前で警告します。		—
 幼稚園 幼稚園付近でお知らせします。ポイントの200m手前で警告します。		—
 病院 病院付近でお知らせします。ポイントの200m手前で警告します。		—
 公園 全国の公園を登録しています。ポイントの100m手前で警告します。		—

各種無線警告

* 各種無線 (350.1MHzを除く) の警告は、連続的に受信すると自動的に画面表示のみとなり、警告音やボイスアシスト (音声) をミュート (消音) します。

警告内容	警告画面	
	リアル CG 警告	らくらくモード
350.1MHz 主に速度取締り現場などで、測定係と停止係の間で使用される無線です。		

警察デジタル無線

主に警察関係車両と本部との連絡に使用される無線です。

警察活動無線

主に機動隊の連絡に使用される無線です。

署活系無線

警察署の管轄区域単位で、警察署と警察官、または警察官同士の通信に使用される無線です。

取締特小無線

路上での取締り現場などで使用される無線です。

警察電話無線

警察関連の自動車電話などで使用される無線です。

バリエードアラーム

検問などがおこなわれている可能性が高いと判断した場合にお知らせします。



消防無線

消防署と消防関係車両などの連絡に使用される無線です。



警告内容	警告画面	
	リアル CG 警告	らくらくモード
カーロケーター 警察関係車両などに搭載され、GPS 信号により算出された自車位置情報をセンターなどに送信するシステムです。カーロケーターを受信すると、アラームとテキストでお知らせします。 (例)カーロケ [1km 以内]		

カーロケーター

警察関係車両などに搭載され、GPS 信号により算出された自車位置情報をセンターなどに送信するシステムです。カーロケーターを受信すると、アラームとテキストでお知らせします。

(例)カーロケ [1km 以内]

- * 本機は407.725MHzのカーロケーターのみ受信できません。
- * カーロケーターシステムは、導入されていない地域、搭載されていない車両、システムの変更などの理由により、受信・警告できない場合があります。
- * 警察関連車両に追尾されていても、カーロケーターを受信しない場合があります。カーロケーターシステムはすべての警察関連車両に搭載されているわけではなく、また搭載されていても常時電波を発信しているわけではではありません。
- * 一部地域ではシステムが異なる場合もあります。このような場合には警察関連車両の接近をお知らせすることができません。
- * カーロケーターの感度 (P34参照) が「ロー」の場合、500m以上の警察車両は受信できません。

ヘリテレ無線

事件、事故、取締りなどで、ヘリコプターと地上間で使用される無線です。



消防ヘリテレ無線

災害時などにヘリコプターと地上間で使用される無線です。



- * 一部地域や一部のヘリコプターでは、ヘリテレ無線が導入されていないなどの理由により受信できない場合があります。

はじめに

取り付け

基本操作

画面の説明

各種設定

もっと使いこなす

困ったときは

サービス

警告内容	警告画面	
	リアル CG 警告	らくらくモード

救急無線

主に東京都内で使用される救急無線です。



—

ハイウェイ無線

各 NEXCO のパトロール車両と本部の間で使用される無線です。



—

警備無線

各警備会社で使用される無線です。



—

レッカー無線

駐車違反や事故処理などでレッカー業者が使用する無線です。



—

- * レッカー無線は簡易業務用無線のため、その他業種の無線も受信します。あらかじめご了承ください。
- * 車両の走行速度が約50km/h以上の場合、レッカー無線は受信しません。

レーダー警告

- * 警告画面の「無線 レーダー」でレーダーの受信状態を表示します。(P22参照)

警告内容	警告画面	
	リアル CG 警告	らくらくモード

レーダー警告

レーダーをお知らせします。アラームはレーダーの強さによって変化します。



- * 警告がはじまって約30秒後、警告音量が自動的に小さくなります。

ステルスアラーム

瞬時の強いレーダーをステルス波と識別してお知らせします。



- * 警告がはじまって約10秒後、警告音量が自動的に小さくなります。
- * ステルスアラームはステルス波の性質上、余裕をもってお知らせできません。

対向車線レーダー警告 オートキャンセル

レーダーを使用した速度取締機が対向車線に設置されている場合、走行速度が制限速度以下なら、警告は自動的にキャンセルされます。



各種設定の変更

機能設定と基本設定の変更

P32～P41の各設定メニューを変更する場合は、以下の手順でおこないます。

1 ENTボタンを押して設定メニュー画面に切り替える

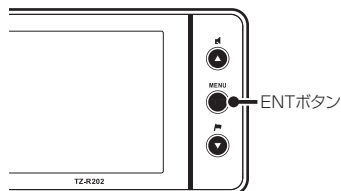

「マニュアル1」、「マニュアル2」の「基本設定」を変更したい場合は、**▲▼ボタン**を押して「基本設定」を選択し、**ENTボタン**で確定後、以下の手順でおこないます。

2 ▲▼ボタンを押して変更する設定メニューを選ぶ

* **▲ボタン**または**▼ボタン**を長く押し続けると、メニューが順次切り替わります。

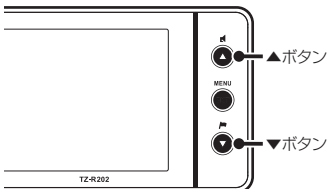

<例>
設定メニューから「待受画面」を選んだ場合

3 ENTボタンを押してカーソルを表示、▲▼ボタンで設定内容を切り替える

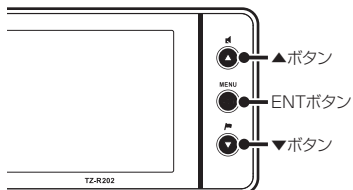

<例>
設定内容から「衛星情報」を選んだ場合

4 ENTボタンを押して、設定を確定する

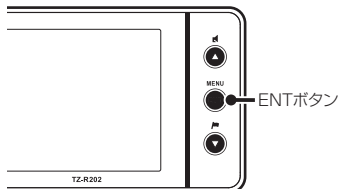

5 引き続き他の設定を変更する場合は、▲▼ボタンを押して設定メニューを選ぶ

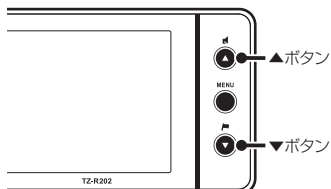

設定を終了して待受画面に戻る場合は、**ENTボタン**を押し続けます。また何もボタンを押さなければ、約15秒後に自動的に戻ります。

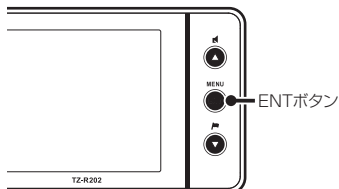

はじめに

取り付け

基本操作

画面の説明

各種設定

もっと使いこなす

困ったときは

サービス

機能設定一覧

設定内容を変更する手順は、P31をご覧ください。

設定メニュー (▼▲ボタン)	メニューの説明
取締機	取締機を警告する道路の種類を設定します。
Nシステム	Nシステムを警告する道路の種類を設定します。
取締りポイント	取締りポイントを警告する道路の種類を設定します。
待伏せエリア	待伏せエリアを警告する道路の種類を設定します。
新型取締機設置ポイント	新型取締機設置ポイントを警告するか設定します。
制限速度切替り	制限速度が切り替わるポイントを警告するか設定します。 * 制限速度よりも走行速度が速い場合は、「スピードに注意してください。」と警告します。
過積載取締機	過積載取締機を警告する道路の種類を設定します。
高速道速度取締機予告	都市間高速道上(首都高速など都市高速を除く)の速度取締機を約5km手前で警告するか設定します。 * 分岐や合流では案内しない場合があります。
警察署	警察署 / 交通警察隊を警告する道路の種類を設定します。
交通検問所	交通検問所を警告する道路の種類を設定します。
ゾーン30	ゾーン30に設定された区域を警告するか設定します。
駐車禁止エリア	駐車禁止エリアを警告するか設定します。
盗難多発エリア	盗難多発エリアを警告するか設定します。
高速道インターチェンジ案内	高速道インターチェンジを案内するか設定します。
高速道ジャンクション案内	高速道ジャンクションを案内するか設定します。
急カーブ	急カーブを案内する道路の種類を設定します。
事故多発エリア	事故多発エリアを案内する道路の種類を設定します。
事故多発路線	事故多発路線を案内する道路の種類を設定します。
高速道逆走注意エリア	高速道上の逆走が発生しやすいエリアを警告するか設定します。
トンネル案内	全長1km以上のトンネルで、安全運転に向けた3つの案内をする道路の種類を設定します。 ・トンネル入口案内 ・トンネル出口案内 ・トンネル内急加減速警告 * 個別のオン/オフの設定はできません。
高速道凍結注意アナウンス	高速道の凍結注意を警告するか設定します。

各種設定の変更 (つづき)

- * 設定モード (モードセレクト) が「オール」、「標準」の場合は、機能設定の項目は変更できません。項目を変更する場合は、あらかじめ「マニュアル1」または「マニュアル2」に切り替えてください。(P16参照)
- * 電源を切っても各設定は保存されます。
- * 設定モード (モードセレクト) ごとの項目は、初期設定の内容です。

設定モード (モードセレクト)				設定内容 (▼▲ボタン)	参照
オール	標準	マニュアル1	マニュアル2		
オール	オール	ハイウェイ	シティ	オール : 高速道 / 一般道に対して警告します。 ハイウェイ : 高速道に対して警告します。 シティ : 一般道に対して警告します。	P24
オール	オール	ハイウェイ	シティ	オール : 高速道 / 一般道に対して警告します。	P25
オール	オール	ハイウェイ	シティ	ハイウェイ : 高速道に対して警告します。 シティ : 一般道に対して警告します。	P25
オール	オール	ハイウェイ	シティ	オフ : 警告しません。	P25
オン	オン	オフ	オン	オン : 警告します。 オフ : 警告しません。	P25
オール	標準	標準	標準	オール : すべてのポイントに対して警告します。 標準 : 制限速度が下がるポイントのみ警告します。 オフ : 警告をしません。	P25
オール	オール	ハイウェイ	シティ	オール : 高速道 / 一般道に対して警告します。 ハイウェイ : 高速道に対して警告します。 シティ : 一般道に対して警告します。 オフ : 警告しません。	P25
オン	オン	オン	オフ	オン : 警告します。 オフ : 警告しません。	P23
オール	オフ	オフ	オフ	オール : 高速道 / 一般道に対して警告します。 ハイウェイ : 高速道に対して警告します。 シティ : 一般道に対して警告します。 オフ : 警告しません。	P26
オール	オール	ハイウェイ	シティ	オフ : 警告しません。	P25
オン	オン	オフ	オフ		P25
オン	オフ	オフ	オフ	オン : 警告します。 オフ : 警告しません。	P26
オン	オフ	オフ	オフ		P26
オン	オフ	オフ	オフ	オン : 案内します。 オフ : 案内しません。	P27
オン	オフ	オフ	オフ		P27
オール	オフ	オフ	オフ	オール : 高速道 / 一般道に対して案内します。	P26
オール	オフ	オフ	オフ	ハイウェイ : 高速道に対して案内します。 シティ : 一般道に対して案内します。	P25
オール	オフ	オフ	オフ	オフ : 案内しません。	P25
オン	オフ	オフ	オフ	オン : 警告します。 オフ : 警告しません。	P26
オール	オフ	オフ	オフ	オール : 高速道 / 一般道に対して案内します。 ハイウェイ : 高速道に対して案内します。 シティ : 一般道に対して案内します。 オフ : 案内しません。	P27
オン	オフ	オフ	オフ	オン : 警告します。 オフ : 警告しません。	P27

はじめに

取り付け

基本操作

画面の説明

各種設定

もっと使いこなす

困ったときは

サブタイ

機能設定一覧（つづき）

設定内容を変更する手順は、P31をご覧ください。

設定メニュー (▼▲ボタン)	メニューの説明
道の駅	道の駅 / ハイウェイオアシスを案内する道路の種類を設定します。
サービスエリア	サービスエリアを案内するか設定します。
県境アナウンス	県境をお知らせする道路の種類を設定します。
交番	交番 / 派出所 / 駐在所をお知らせするか設定します。
消防署	消防署をお知らせするか設定します。
鉄道駅	鉄道駅をお知らせするか設定します。
冠水注意	冠水注意をお知らせするか設定します。
環状交差点	環状交差点をお知らせするか設定します。
高速道GS空白エリア	高速道ガソリンスタンド空白エリアをお知らせするか設定します。
踏切	踏切をお知らせするか設定します。
小学校	小学校をお知らせするか設定します。
中学校	中学校をお知らせするか設定します。
高等学校	高等学校をお知らせするか設定します。
幼稚園	幼稚園をお知らせするか設定します。
病院	病院をお知らせするか設定します。
公園	公園をお知らせするか設定します。
レーダー感度	レーダーの受信感度を設定します。
L.S.C.	レーダー警告音を自動的にキャンセルする速度を設定します。
カーロケ	カーロケーターを受信する感度を設定します。

各種設定の変更 (つづき)

- * 設定モード (モードセレクト) が「オール」、「標準」の場合は、機能設定の項目は変更できません。項目を変更する場合は、あらかじめ「マニュアル1」または「マニュアル2」に切り替えてください。(P16参照)
- * 電源を切っても各設定は保存されます。
- * 設定モード (モードセレクト) ごとの項目は、初期設定の内容です。

設定モード (モードセレクト)					設定内容 (▼▲ボタン)	参照
オール	標準	マニュアル1	マニュアル2			
オール	オフ	オフ	オフ	オール ハイウェイ シティ オフ	: 高速道 / 一般道に対して案内します。 : 高速道に対して案内します。 : 一般道に対して案内します。 : 案内しません。	P26
オン	オフ	オフ	オフ	オン オフ	: 案内します。 : 案内しません。	P26
オール	オフ	オフ	オフ	オール ハイウェイ シティ オフ	: 高速道 / 一般道に対して案内します。 : 高速道に対して案内します。 : 一般道に対して案内します。 : 案内しません。	P27
オン	オフ	オフ	オフ			P27
オン	オフ	オフ	オフ			P27
オン	オフ	オフ	オフ			P27
オン	オフ	オフ	オフ			P26
オン	オフ	オフ	オフ			P26
オン	オフ	オフ	オフ			P27
オン	オフ	オフ	オフ			P28
オン	オフ	オフ	オフ	オン オフ	: お知らせします。 : お知らせしません。	P28
オン	オフ	オフ	オフ			P28
オン	オフ	オフ	オフ			P28
オン	オフ	オフ	オフ			P28
オン	オフ	オフ	オフ			P28
オン	オフ	オフ	オフ			P28
エクストラ	エクストラ	エクストラ	エクストラ	オート エクストラ ウルトラ スーパー	: 受信感度が自動的に変化します。 : 受信感度を「高」に固定します。 : 受信感度を「中」に固定します。 : 受信感度を「低」に固定します。	-
30 キロ	30 キロ	50 キロ	30 キロ	30 キロ 40 キロ 50 キロ 60 キロ オフ	: 30km/h 以下のときにキャンセルします。 : 40km/h 以下のときにキャンセルします。 : 50km/h 以下のときにキャンセルします。 : 60km/h 以下のときにキャンセルします。 : L.S.C. を設定しません。	-
感度ハイ	感度ハイ	感度ハイ	感度ハイ	感度ハイ 感度ロー オフ	: 受信感度を 1km 範囲に広げます。 : 受信感度を 500m に範囲を狭めます。 : カーロケを設定しません。	P29

はじめに

取り付け

基本操作

画面の説明

各種設定

もっと
使いこなす

困ったときは

サ
ー
ビ
ー
ス

機能設定一覧（つづき）

設定内容を変更する手順は、P31をご覧ください。

設定メニュー (▼▲ボタン)	メニューの説明
350.1MHz	350.1MHz 無線を警告するか設定します。
デジタル無線	デジタル無線を警告するか設定します。
警察活動無線	警察活動無線を警告するか設定します。
署活系無線	署活系無線を警告するか設定します。
取締特小	取締特小無線を警告するか設定します。
警察電話	警察電話を警告するか設定します。
ヘリテレ無線	ヘリテレ無線を警告するか設定します。
レッカー無線	レッカー無線を警告するか設定します。
消防無線	消防無線を警告するか設定します。
消防ヘリテレ	消防ヘリテレ無線を警告するか設定します。
救急無線	救急無線を警告するか設定します。
ハイウェイ無線	ハイウェイ無線を警告するか設定します。
警備無線	警備無線を警告するか設定します。

基本設定一覧

設定内容を変更する手順は、P31をご覧ください。

設定メニュー (▼▲ボタン)	メニューの説明
待受画面	待受状態のときに表示される画面を設定します。
カスタム 1	待受画面カスタム 1 の表示項目を変更します。
カスタム 2	待受画面カスタム 2 の表示項目を変更します。
デジタルフォトフレーム設定	待受画面「デジタルフォトフレーム」のスライドショーの表示間隔を設定します。

各種設定の変更 (つづき)

- * 設定モード (モードセレクト) が「オール」、「標準」の場合は、機能設定の項目は変更できません。項目を変更する場合は、あらかじめ「マニュアル1」または「マニュアル2」に切り替えてください。(P16参照)
- * 電源を切っても各設定は保存されます。
- * 設定モード (モードセレクト) ごとの項目は、初期設定の内容です。

設定モード (モードセレクト)				設定内容 (▼▲ボタン)	参照
オール	標準	マニュアル1	マニュアル2		
オン	オン	オン	オン		P29
オン	オン	オン	オン		P29
オン	オフ	オフ	オフ		P29
オン	オフ	オフ	オフ		P29
オン	オフ	オフ	オフ		P29
オン	オフ	オフ	オフ		P29
オン	オフ	オフ	オフ	オン：警告します。 オフ：警告しません。	P29
オン	オフ	オフ	オフ		P30
オン	オフ	オフ	オフ		P29
オン	オフ	オフ	オフ		P29
オン	オフ	オフ	オフ		P30
オン	オフ	オフ	オフ		P30
オン	オフ	オフ	オフ		P30

- * 警告パターンが「らくらくモード」の場合は、基本設定の項目は変更できません。項目を変更する場合は、あらかじめ他の警告パターンに切り替えてください。(P17参照)
- * 設定モード (モードセレクト) ごとの項目は、初期設定の内容です。

設定モード (モードセレクト)				設定内容 (▼▲ボタン)	参照
オール	標準	マニュアル1	マニュアル2		
				デジタルメーター / アナログメーター / 衛星情報 / デジタル時計 / アナログ時計 / エコドライブ / 使用状況表示 / エリアビュー / カスタム 1 / カスタム 2 / 災害・危機管理通報 / デジタルフォトフレーム / G モニター / 緯度経度 / オフ	P18 { P19
				P19 参照	-
				P19 参照	-
			3 秒	3 秒 : 3 秒ごとに画像を切り替えます。 5 秒 : 5 秒ごとに画像を切り替えます。 10 秒 : 10 秒ごとに画像を切り替えます。 30 秒 : 30 秒ごとに画像を切り替えます。	P19

はじめに

取り付け

基本操作

画面の説明

各種設定

もっと使いこなす

困ったときは

サブタイ

基本設定一覧 (つづき)

設定内容を変更する手順は、P31をご覧ください。

設定メニュー (▼▲ボタン)	メニューの説明
画面 明るさ 昼間	昼間の画面の明るさを設定します。
画面 明るさ 夜間	夜間の画面の明るさを設定します。
災害・危機管理通報設定 (最優先) 災害・危機管理通報設定 (優先) 災害・危機管理通報設定 (通常)	災害・危機管理通報機能の通報区分ごとに割り込みの有無を設定します。
ロード自動選択	道路の種類に適した GPS 警告をお知らせするために、走行している道路の種類 (高速道 / 一般道) を自動で判別するか設定します。 * 道路の種類が一般道か高速道かを自動で判別し、警告内容を設定するため、走行状態によっては実際と異なる設定になる場合があります。確実に警告を出したい場合は、ロード自動選択を「オフ」に設定してご使用ください。
警告パターン	各種警告を表示する際のパターンを設定します。 * 市販の microSD カードにリアル CG 警告画像データをダウンロードすると、取締機の設置場所に合わせてリアルな CG 画像になります。新設の取締機も随時更新します。(データ更新無料)
速度取締機回避アナウンス	速度取締機とユーザーポイントを判定エリア内で回避したときにお知らせするか設定します。
速度取締機優先警告	速度取締機の警告の開始から終了まで、他の警告をおこなわないか設定します。
スクリーンセーバー	画面の焼きつきなどを軽減するスクリーンセーバー機能を実行するか設定します。 * 設定をオンにした場合、待受時間が約 1 分間経過すると実行します。
停車時警告キャンセル機能	信号待ちなどで車両が停止 (0km/h) の時、全ての警告動作をおこなわないように設定します。
飲酒運転禁止	電源を入れたときに表示されるオープニング画面で、飲酒運転を警告するか設定します。 * 夜間に限ります。
安全運転アナウンス	安全運転に向けた 4 つのアドバイスをお知らせするか設定します。 ・長時間運転休憩案内 : 電源が入ってから 2 時間後 (以降 2 時間ごと) にお知らせします。 ・長距離走行案内 : 電源が入ってから 100km 走行後 (以降 100km ごと) にお知らせします。 ・ヘッドライト点灯案内 : 日没時刻にお知らせします。 ・居眠り注意 : 電源が入ってから 1 時間後に、午前 0 時から 4 時までの間、30 分ごとにお知らせします。 * 個別のオン/オフの設定はできません。 * マナーモード中はお知らせしません。
GPS 測位アナウンス	GPS の測位を音声でお知らせするか設定します。
シートベルト着用案内	電源を入れたときに表示させるオープニング画面で、シートベルト着用を警告するか設定します。

各種設定の変更 (つづき)

- * 警告パターンが「らくらくモード」の場合は、基本設定の項目は変更できません。
項目を変更する場合は、あらかじめ他の警告パターンに切り替えてください。(P17参照)
- * 設定モード (モードセレクト) ごとの項目は、初期設定の内容です。

設定モード (モードセレクト)				設定内容 (▼▲ボタン)	参照
オール	標準	マニュアル1	マニュアル2		
	1		1	: 画面の輝度を最大にします。 ↓	—
			2		
			3	: 画面の輝度を標準にします。 ↓	—
	4		4		
			5	: 画面の輝度を最小にします。	
最優先		: オン	オン	: 割り込みます。	P47
優先		: オン	オフ	: 割り込みません。	}
通常		: オフ			P48
	オフ		オン	: 自動で道路の種類を判別します。	—
			オフ	: 自動で道路の種類を判別しません。	
	リアル CG 警告		リアル CG 警告	: リアル CG 警告で警告します。	P17
			待受画面	: 音声とテロップのお知らせで警告案内をおこないます。	P22
			らくらくモード	: 簡易的な警告案内をおこないます。	
	オフ		オン	: お知らせします。	P45
			オフ	: お知らせしません。	
	オフ		オン	: 実行します。	—
			オフ	: 実行しません。	
	オフ		オン	: 実行します。	—
			オフ	: 実行しません。	
	オフ		オン	: キャンセルします。	P46
			オフ	: キャンセルしません。	
	オン		オン	: 警告します。	P14
			オフ	: 警告しません。	
	オン		オン	: お知らせします。	—
			オフ	: お知らせしません。	
	オン		オン	: お知らせします。	—
			オフ	: お知らせしません。	
	オン		オン	: 警告します。	P14
			オフ	: 警告しません。	

はじめに

取り付け

基本操作

画面の説明

各種設定

もっと使いこなす

困ったときは

サードパーティー

基本設定一覧（つづき）

設定内容を変更する手順は、P31をご覧ください。

設定メニュー (▼▲ボタン)	メニューの説明
日差し注意	太陽の位置が低いため運転時に日光がまぶしく感じる朝と夕方に、注意をお知らせするか設定します。 * マナーモード中はお知らせしません。
速度アラーム	走行速度を超えたときにアラームで警告する上限速度を設定します。 * マナーモード中はお知らせしません。
速度アラーム音	速度アラーム警告時に流れる音の種類を設定します。 * マナーモード中はお知らせしません。
逆走警告	高速道のサービスエリア、パーキングエリア、料金所のないインターチェンジの入口/出口などで逆走を判定した場合に、ボイス（音声）またはチャイム音でお知らせするか設定します。 * GPSの測位状態や様々な要因により、お知らせしない場合があります。
時報アナウンス	毎正時に時刻をボイス（音声）またはチャイム音でお知らせするか設定します。 * マナーモード中はお知らせしません。
公開交通取締情報表示機能	各都道府県で一般公開されている取締情報をお知らせするか設定します。
表示速度補正	車両のスピードメーターとGPSから取得されるTZセーフティレーダーの速度表示の誤差を補正します。 * 表示速度補正をおこなうと、実際の走行速度にならない場合があります。
メモリ消去	設定ごとにかスタマイズしたメモリをリセットします。
データ情報	GPSデータ、リアルCG警告画像および公開交通取締情報のバージョンを表示します。各種データやリアルCG警告画像を更新する際の目安としてお使いください。
初期化	本機の設定を工場出荷時の状態に戻します。
本体ソフトウェアの情報	本体ソフトウェアのバージョン情報を表示します。

各種設定の変更 (つづき)

- * 警告パターンが「らくらくモード」の場合は、基本設定の項目は変更できません。
項目を変更する場合は、あらかじめ他の警告パターンに切り替えてください。(P17参照)
- * 設定モード (モードセレクト) ごとの項目は、初期設定の内容です。

設定モード (モードセレクト)				設定内容 (▼▲ボタン)	参照
オール	標準	マニュアル1	マニュアル2		
	オフ			オン :お知らせします。 オフ :お知らせしません。	-
				30キロ :30km/hを超えた場合、警告します。 40キロ :40km/hを超えた場合、警告します。 50キロ :50km/hを超えた場合、警告します。 60キロ :60km/hを超えた場合、警告します。 70キロ :70km/hを超えた場合、警告します。 80キロ :80km/hを超えた場合、警告します。 90キロ :90km/hを超えた場合、警告します。 100キロ :100km/hを超えた場合、警告します。 110キロ :110km/hを超えた場合、警告します。 120キロ :120km/hを超えた場合、警告します。 130キロ :130km/hを超えた場合、警告します。 オフ :警告しません。	-
	アラーム1			アラーム1 アラーム2 アラーム3	-
	ボイス			ボイス アラーム1 アラーム2 オフ :お知らせしません。	P45
	ボイス			ボイス チャイム1 チャイム2 オフ :お知らせしません。	-
	オフ			オン :電源を入れたとき、走行している都道府県が 変わったときお知らせします。 オープニング時 :電源を入れたときのみお知らせします。 オフ :お知らせしません。	P44
	+3%			+0% :補正しません。 +3% :速度103km/hまでの差を補正します。 +5% :速度105km/hまでの差を補正します。 +7% :速度107km/hまでの差を補正します。 +10% :速度110km/hまでの差を補正します。	-
	-			ユーザーポイント プリセットポイント レーダーキャンセルエリア	P42 { P44
	-			-	P43
	-			本体初期化	P50
	-			-	-

はじめに

取り付け

基本操作

画面の説明

各種設定

もっと
使いこなす

困ったときは

サ
ー
ビ
ス

GPSを利用した機能

GPS測位について

GPSを利用した機能を使用するために、GPSの測位確定が必要となります。本機の電源が入ると、自動的にGPS測位がはじまります。GPS測位が確定すると「♪GPSを測位しました。」とお知らせします。

GPS 測位状態の確認

GPSの測位状態は、待受画面の「衛星情報」で確認できます。(P18参照)

✓ アドバイス

お買い求めいただいて、初めてお使いになる場合

- GPS測位が確定するまでに時間がかかる場合がありますが（15分程度）これは製品不良や故障などではありません。あらかじめご了承ください。GPS測位に20分以上かかる場合は、電源を入れなおしてください。
- トンネル内、高架下、ビルの谷間、森林の中や高圧電線、高出力無線の近くなどではGPSを測位しにくくなる場合があります。
- GPS機能を使用するには、GPS測位中に限られます。

超速 GPS について

自車位置を素早く約10秒でGPSを測位するので、ドライブをスムーズにスタートします。

✓ アドバイス

- GPS衛星を受信しにくい条件の場合、時間がかかる場合があります。
- 前回のGPS受信から72時間を経過すると超速GPSは機能しません。その他、様々な条件により機能しない場合があります。
- 最後に電源をOFFにしてから直線距離で300km以上離れた地点で電源をONにした場合、最後に電源をOFFにして次に電源をONしたときにGPS衛星の状態が異なる場合は、動作に時間がかかる場合があります。

業界最多の対応衛星

GPS、グロナス衛星、ガリレオ衛星、準天頂衛星みちびき4種類81基の衛星を受信可能。

* 2019年8月現在稼働数より（一時使用禁止衛星を除く）



準天頂衛星みちびき

準天頂衛星みちびきにより、サブメーター級測位補強情報受信に対応。また、災害・危機管理通報サービスを受信することができます。

GPS警告ポイントの消去

本機に登録されているGPS警告ポイントを消去することができます。この機能を使用することで、撤去された取締機などに対応することができます。

* 最大で100箇所のGPS警告ポイントを消去できます。

GPS警告ポイントの消去方法

消去したいポイントのGPS警告動作中に**▼ボタン**を約1秒間押し続けます。

操作結果を音声でお知らせします。

GPS警告ポイント消去機能のリセット

GPS警告ポイント消去機能で消去したポイントをすべてリセットし、復帰させます。

* 個別での復帰はできません。一括での復帰となります。

1 ENTボタンを押して設定メニュー画面に切り替える

* 「マニュアル1」または「マニュアル2」の場合は、先に「基本設定」を選びます。(P31参照)

2 ▲▼ボタンを押して「メモリ消去」を選ぶ



3 ▼ボタンを押して「プリセットポイント」を選ぶ

4 「プリセットポイント消去しました」とアナウンスされるまでENTボタンを押し続ける

✓ アドバイス

消去した件数が100箇所を越えると、100箇所目のポイントは上書きされます。

ユーザーポイント

ユーザーポイントを記録すると、GPS警告でユーザーポイントとして案内します。(P27参照) 記録したポイントは1km先から案内します。

* 最大で100箇所のユーザーポイントを記録できます。

ユーザーポイントの記録

記録したいポイントで**▼ボタン**を約1秒間押し続けます。

結果	ボイスガイド
ポイント記録成功	ユーザーポイント記録しました。
ポイント記録失敗 (自転車置が計測できない)	GPSを測位できません。
ポイント記録失敗 (走行データなし)	ユーザーポイント記録できません。

✓ アドバイス

- ・制限速度の設定はできません。
- ・記録するには、GPSを測位した状態で約1km以上走行している必要があります。
- ・記録した件数が100箇所を越えると、100箇所目のポイントは上書きされます。

ユーザーポイントの個別消去

設定したユーザーポイントのGPS警告動作中に、**▼ボタン**を約1秒間押し続けます。

操作結果を音声でお知らせします。

ユーザーポイントの全消去

1 ENTボタンを押して設定メニュー画面に切り替える

* 「マニュアル1」または「マニュアル」の場合は、先に「基本設定」を選びます。

2 ▲▼ボタンを押して「メモリ消去」を選ぶ



3 ▼ボタンを押して「ユーザーポイント」を選択する

4 「ユーザーポイント消去しました」とアナウンスされるまでENTボタンを押し続ける

✓ アドバイス

ユーザーポイントは、一度消去するとデータを復元することはできません。消去操作は、十分に注意しておこなってください。

GPSデータとリアルCG警告画像、公開交通取締情報のバージョン確認

1 ENTボタンを押して設定メニュー画面に切り替える

* 「マニュアル1」または「マニュアル2」の場合は、先に「基本設定」を選びます。(P31参照)

2 ▲▼ボタンを押して「データ情報」を選ぶ



* 表示内容は、実際の製品とは異なります。

はじめに

取り付け

基本操作

画面の説明

各種設定

もっと使いこなす

困ったときは

サブメニュー

レーダーキャンセルエリア

レーダー警告音が必要ないと思われるエリアでは、GPSを使って半径約200m圏内のレーダー警告音をキャンセル(消去)することができます。

* 最大で100箇所のポイントをキャンセルできます。

レーダーキャンセルエリアの記録

レーダー警告中に**▲ボタン**を押し続けます。

* GPS測位の状態によっては、結果が出るまで最大約20秒かかります。

結果	ボイスガイド
エリア記録成功	レーダーキャンセルエリア記録しました。
エリア記録失敗 (自転車位置が計測できない)	GPSを測位できません。
エリア記録失敗 (その他の理由)	レーダーキャンセルエリア記録できません。

レーダーキャンセルエリアの確認

レーダーの受信状態は、警告案内画面の「無線レーダー」で確認できます。(P22参照)

レーダーキャンセルエリアの個別消去

消去したいエリア内で**▲ボタン**を押し続けます。

レーダーキャンセルエリアの全消去

1 ENTボタンを押して設定メニュー画面に切り替える

* 「マニュアル1」または「マニュアル2」の場合は、先に「基本設定」を選びます。(P31参照)

2 ▲▼ボタンを押して「メモリ消去」を選ぶ

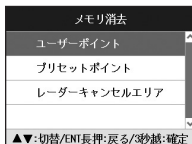

3 ▼ボタンを押して「レーダーキャンセルエリア」を選ぶ

4 「レーダーキャンセルエリア消去しました」とアナウンスされるまでENTボタンを押し続ける

✓ アドバイス

- レーダーキャンセルエリアは、一度消去するとデータを復元することはできません。消去操作は、十分に注意しておこなってください。
- レーダーキャンセルエリアのポイントが100箇所を超えると、100箇所目のポイントは上書きされます。

公開交通取締情報表示機能

各都道府県で一般公開されている取締情報を表示します。

- 事前に「MyCellstar」を使って自転車位置の初期設定をおこない、最新のデータをmicroSDカードにダウンロードする必要があります。
- 自転車位置を特定できない場合、初期設定の自転車位置での情報表示をおこないます。

1 ENTボタンを押し続ける

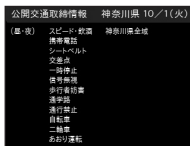

2 通常の画面に戻る場合は、ENTボタンを押し続ける

✓ アドバイス

- 本サービスは予告なく終了させていただくことがあります。あらかじめご了承ください。
- 公開交通取締情報は一般公開されている情報をもとに、独自にデータ化しています。更新のタイミングによりデータ化に間に合わない場合や、地域によってデータ化に対応していない場合があります。あらかじめご了承ください。
- 公開交通取締情報以外でも、各市町村にて取締りを実施している場合があります。
- 走行している場所によっては、表示するデータがあっても、正しい情報表示ができない場合があります。
- 基本設定の「公開交通取締情報表示機能」をオンまたはオープニング時に設定する必要があります。(P40参照)

速度取締機回避アナウンス

速度取締機とユーザーポイントを判定エリア内で回避した場合に音声案内します。

例) ♪取締機回避しました。

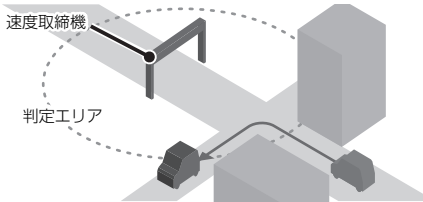

1 ENTボタンを押して設定メニュー画面に切り替える

* 「マニュアル1」または「マニュアル2」の場合は、先に「基本設定」を選びます。(P31参照)

2 ▲▼ボタンを押して「速度取締機回避アナウンス」を選ぶ



3 ▼ボタンを押して「オン」を選び、ENTボタンを押す

高速道逆走注意エリア

高速道上の逆走が発生しやすいエリアをお知らせします。

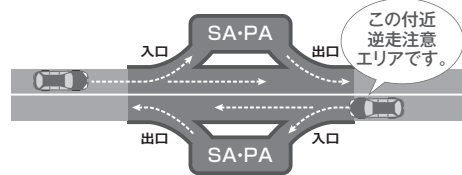

逆走警告機能

高速道のサービスエリア、パーキングエリア、料金所のないインターチェンジの入口/出口などで逆走を判定した場合にボイス（音声）またはチャイム音でお知らせします。

- * GPSの測位状態や様々な要因により、お知らせしない場合があります。
- * 逆走警告をお知らせしない場合や誤ってお知らせする場合がありますので本機能が動作した際は、機能を過信せず、スピードを抑えるとともに、落ち着いて周囲の状況を確認して走行してください。



はじめに

取り付け

基本操作

画面の説明

各種設定

もっと使いこなす

困ったときは

サブタイ

逆走警告の設定

1 ENTボタンを押して設定メニュー画面に切り替える

* 「マニュアル1」または「マニュアル2」の場合は、先に「基本設定」を選びます。

2 ▲▼ボタンを押して「逆走警告」を選ぶ



ボイス/アラーム1
/アラーム2/オフ

3 ▲▼ボタンを押して警告音の種類を切り替える

4 ENTボタンを押して設定を確認する

停車時警告キャンセル機能

信号待ちなどで車両が停止 (0km/h) の時、全ての警告動作をおこなわないように設定できます。

1 ENTボタンを押して設定メニュー画面に切り替える

* 「マニュアル1」または「マニュアル2」の場合は、先に「基本設定」を選びます。(P31参照)

2 ▲▼ボタンを押して「停車時警告キャンセル機能」を選ぶ

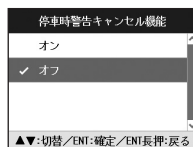

3 ENTボタンを押して「オン」を選ぶ

災害・危機管理通報機能

みちびきから送信される「災害・危機管理通報サービス（略称：DC Report）」を受信します。また、現在地に関する災害・危機管理通報の割り込み通知機能について「通報区分」ごとに動作のオン・オフを設定できます。（P38参照）

- * GPS で現在地が取得できない場合は割込通知機能は動作しません。
- * 災害情報は気象庁が発表しています。
- * 危機管理情報は内閣府などによるもので2019年1月現在運用されておりません。
- * 災害・危機管理通報は、気象庁・内閣府などの発表からの理論上の最大遅延時間や電波受信状況により遅延が生じるため、他の機器（携帯電話など）で受信されるタイミングとは一致しません。

通報区分「通常」は、初期設定ではオフとなっています。

通報区分	災害種別	条件
最優先	緊急地震速報	—
	津波	・津波警報 ・大津波警報
	震源	—
	震度	—
	南海トラフ地震 北西太平洋津波	—
優先	火山	以下のいずれか ・レベル4（避難準備） ・レベル5（避難） ・山麓厳重警戒 ・居住地域厳重警戒 ・噴火警報：避難等 ・噴火警報：当該居住地域厳重警戒 ・噴火警報：当該山麓厳重警戒 ・噴火 ・噴火したもよう
	降灰	—
	気象	発表
	洪水	警戒レベルが以下のいずれか ・氾濫警戒情報 ・氾濫危険情報 ・氾濫発生情報
	津波	・津波無し ・警報解除
通常	火山	以下のいずれか ・噴火警報 ・火口周辺警戒 ・噴火警報（周辺海域） ・レベル2（火口周辺規制） ・レベル3（入山規制） ・火口周辺危険 ・入山危険 ・海上警報（噴火警報） ・周辺海域警報 ・噴火警報：入山規制等 ・火口周辺警戒：入山規制等 ・噴火警報（周辺海域）：周辺海域警戒 ・噴火警報：火口周辺警戒 ・火口周辺警戒：火口周辺警戒 ・噴火予報：警報解除 ・噴火予報 ・レベル1（活火山であることに留意） ・活火山であることに留意 ・海上警報（噴火警報解除） ・海上警報（噴火予報） ・活火山であることに留意（海底火山）
	気象	解除
	洪水	警報解除
	台風	—

はじめに

取り付け

基本操作

画面の説明

各種設定

もっと使いこなす

困ったときは

サブタイ

災害・危機管理通報設定

待受画面と警告中に割り込む災害・危機管理通報を通報区分で設定できます。

- * 警告中は「最優先」の情報のみ割り込みます。
- * 設定モードなど本機の操作中は割り込みしません。

1 ENTボタンを押して設定メニュー画面に切り替える

- * 「マニュアル1」または「マニュアル2」の場合は、先に「基本設定」を選びます。(P31参照)

2 ▲▼ボタンを押して「災害・危機管理通報設定（最優先/優先/通常）」を選びENTボタンを押す

3 通報区分（P47参照）ごとに割り込みの有無を設定する

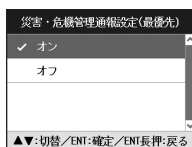

初期値
最優先：オン
優先：オン
通常：オフ

災害・危機管理通報音

割り込んだときに出力されるアラーム音を設定できません。

1 ENTボタンを押して設定メニュー画面に切り替える

- * 「マニュアル1」または「マニュアル2」の場合は、先に「基本設定」を選びます。

2 ▲▼ボタンを押して「災害・危機管理通報音」を選びENTボタンを押す



アラーム1/アラーム2/
アラーム3

3 アラーム音を設定する

その他の機能

マナーモード

レーダー受信時/GPS警告時/無線受信時にボイスアシスト（音声）と警告音を出力せず、メロディと画面表示だけで注意を促します。

- 1 ▲ボタンと▼ボタンを同時に、約1秒間押し続け、マナーモード設定画面に切り替える

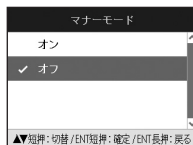

- 2 ▲▼ボタンを押して設定を切り替える

- 3 ENTボタンを押して設定を確定する

設定変更をおこなわない場合は、数秒後、待受画面に戻ります。

✓ アドバイス

マナーモード時は、下記のアナウンスなどもミュートします。

- ・時報アナウンス
- ・日差し注意
- ・速度アラーム
- ・安全運転アナウンス

反則金データベース表示機能

交通違反の際に課せられる反則金や反則点数をディスプレイに表示します。違反内容によっていくら反則金が課せられるか、または何点反則点数が加算されるかを調べるのに便利です。

- 1 ▼ボタンを約3秒以上押し続ける
ディスプレイに反則金データベースが表示されます。

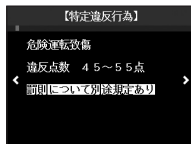

- 2 ▲▼ボタンを押して表示内容を切り替える

- 3 通常の画面に戻る場合は、ENTボタンを押し続ける

✓ アドバイス

- ・ディスプレイに表示される内容は、実際のものとは異なる場合があります。
- ・すべての交通違反は登録されていません。

ロード自動選択一時切り替え

ロード自動選択の設定が「オン」の場合、任意のタイミングで一時的に「オール/ハイウェイ/シティ」に切り替えることができます。走行している道路の種類が実際と異なる場合、警告などの情報を正確に知ることができます。

走行している道路種を変更したいときに、▲ボタンを約3秒以上押し続けます。

▲ボタンを押すたびに、「オール」、「ハイウェイ」、「シティ」の順に切り替わります。

* ロード自動選択の設定が「オフ」の場合は、操作できません。

はじめに

取り付け

基本操作

画面の説明

各種設定

もっと使いこなす

困ったときは

サブタイ

本体の初期化

この操作をおこなうと、各設定や記録内容はすべて消去され、工場出荷時の状態に戻ります。

1 ENTボタンを押して設定メニュー画面に切り替える

* 「マニュアル1」または「マニュアル2」の場合は、先に「基本設定」を選びます。（P31参照）

2 ▲▼ボタンを押して「初期化」を選ぶ



3 「開始」とアナウンスされるまでENTボタンを押し続ける

初期化が終わると「初期化完了」とアナウンスされます。

✓ アドバイス

- ・初期化をおこなうと、各設定や記録内容を復帰させることはできません。初期化は、十分に注意しておこなってください。
- ・初期化をおこなうと、GPS測位が確立するまでに時間がかかる場合がありますが（15分程度）、これは製品不良や故障などではありません。

ディマー機能

GPSの時刻情報や測位状況を利用してディスプレイの明るさを自動的に調整します。

* 設定は不要です。

オートトーンダウン機能

レーダー警告がはじまってから約30秒後、またはステルスアラームがはじまってから約10秒後に、警告音量が自動的に小さくなります。

* 設定は不要です。

本体ソフトウェア更新機能

本機の本体ソフトウェア（ファーム）を更新することができます。本体ソフトウェアが修正されましたら、セルスター工業のホームページにて公開します。
<https://www.cellstar.co.jp/>

最新データが入ったmicroSDカードをmicroSDカードスロットに挿入し、電源を入れると更新を開始します。更新が完了すると本機は再起動します。

✓ アドバイス

- ・本体ソフトウェア更新をおこなう際は、本体の電源がOFFにならないようご注意ください。また、更新中はエンジンの停止やmicroSDカードの取り外しはおこなわないでください。

MyCellstar について

MyCellstar は、パソコン（クラウド）やスマートフォンアプリを使用して次の機能を利用できます。

各種データダウンロード

GPS データ、リアルCG 警告画像データ、公開交通取締情報データをダウンロードできます。

デジタルフォトフレーム

好みの画像をデジタルフォトフレームに設定して表示できます。

* パソコン（クラウド）は会員登録が必要です。

本体の設定

パソコン（クラウド）やスマートフォンアプリ上でASSURA の設定をできます。

説明が表示されるので簡単に設定ができます。

* 全ての設定はできません。

詳しくはMyCellstar のサイトをご覧ください。

<http://www.mycellstar.jp>

■ パソコンの推奨環境

- OS : Windows (8/10 以降)
Macintosh (MacOS X 10.5 以上)
- CPU : Intel Core2 Duo 相当性能
- メモリ : 1GB 以上
- グラフィックメモリ : 256MB 以上

■ スマートフォンの推奨環境

- OS : Android 5.0 以降
 - * iOS、Android4.4、microSD カードスロットが無いスマートフォンには対応していません。
 - * Android5.0 以降、SD カードの書き込み権限の設定が必要です。
 - * スマートフォンは、メモリー状況、使用環境などさまざまな要因によりアプリが正常に動作しない場合があります。

はじめに

取り付け

基本操作

画面の説明

各種設定

もっと
使いこなす

困ったときは

サブ
サイ
ブス

パソコン (クラウド) でMyCellStar を利用

GPS データをダウンロードする場合

1 ブラウザで MyCellStar (http://www.mycellstar.jp) を開く



2 リストからTZ-R202 を選択し、「保存」をクリックする



3 GPSデータにチェックを付け、【次へ】 ボタンをクリックする
必要に応じて、その他のデータも選択してください。



もっと
使いこなす

4 【ダウンロード】 ボタンをクリックする

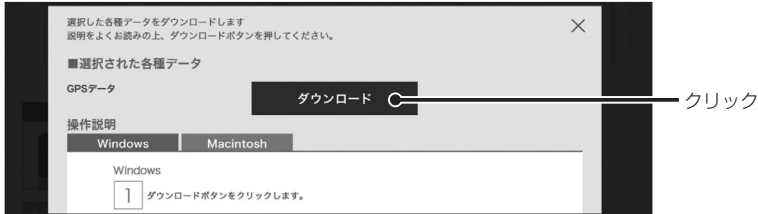

5 ダウンロードされたGPSデータ (ZIPデータ) を開く



6 GPS データ内の「cellstar」フォルダごとと市販のmicroSDカードにコピーする

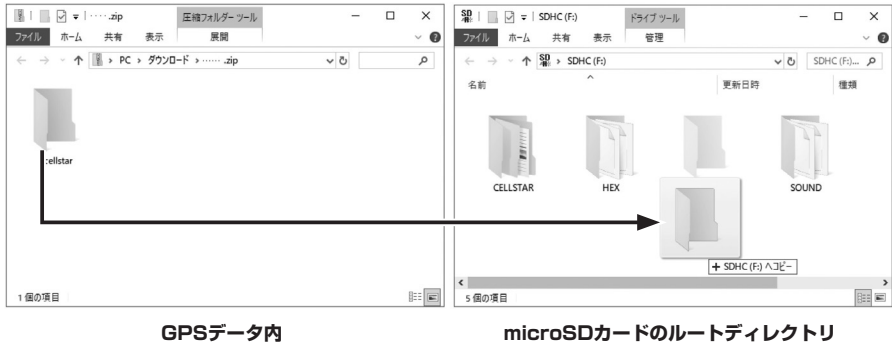

最新のGPSデータが入ったmicroSDカードができてあがります。

はじめに

取り付け

基本操作

画面の説明

各種設定

もっと
使いこなす

困ったときは

サブ
メニュー

GPSデータ更新

「MyCellstar」からダウンロードした最新のGPSデータが入ったmicroSDカードを用意します。(P52、P53参照)

1 TZセーフティレーダーの電源が入っていないことを確認し、最新のGPSデータが入ったmicroSDカードをmicroSDカードスロットに挿入する (P13参照)

2 電源を入れる

自動的にGPSデータが更新され、本体が再起動します。



* 途中、メッセージが変わります。

GPSデータのバージョンを確認します。(P43参照)



データの更新が失敗した場合、以下の画面が表示されるので電源を入れなおしてください。再度、自動的にデータの更新が開始します。



* それでもデータの更新に失敗する場合は、「MyCellstar」のサイト内の説明をよく読み、再度データの更新をしていただくか、お客様相談窓口(裏表紙参照)へご連絡ください。

3 必要であればmicroSD カードを取り出す (P13参照)

リアルCG 警告画像、公開交通取締情報は、SD カード内のデータを読み込むため、更新プログラムは起動しません。

パソコンとスマートフォンで本体の設定

パソコン (クラウド) で本体の設定をする場合

* 会員登録をおこなうと、設定情報をクラウドに保存することができます。

1 ブラウザで MyCellstar (<http://www.mycellstar.jp>) を開き、TZ-R202 を選択する



2 メニューから「本体の設定」をクリックする



3 説明画像を参考に設定を変更する

4 【次へ】 ボタンをクリックする



5 【ダウンロード】 ボタンをクリックする



6 ダウンロードされた設定データ (ZIPデータ) を開き、「cellstar」フォルダごとmicroSDカードにコピーする

7 設定データが入ったmicroSDカードをmicroSDカードスロットに挿入し、電源を入れる起動時に設定データを読み込み、自動で設定値が変更になります。

はじめに

取り付け

基本操作

画面の説明

各種設定

もっと
使いこなす

困ったときは

サ
ー
ビ
ス

スマートフォン (アプリ) でGPSデータ更新や本体の設定をする場合

- 1 Play ストアから「MyCellstar+Sync」をダウンロードしてインストールする

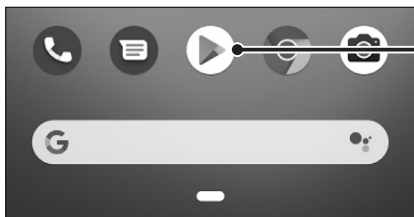

PlayストアからMyCellstar+Sync をインストールします。

- 2 MyCellstar+Sync を起動する

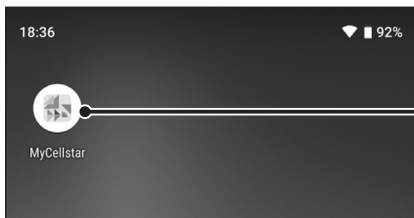

MyCellstar+Sync を起動する

- 3 製品一覧からTZ-R202 を選択し、メイン画面を表示する



スマートフォンアプリの使い方、機能の説明はアプリ内のヘルプを参照してください。

故障かな？と思ったら

修理をご依頼される前に、もう一度次のことをご確認ください。
また、セルスター工業ホームページのよくあるご質問（FAQ）を
参照してください。 <https://faq.cellstar.co.jp/>



症状	考えられる原因	参照
電源が入らない	<ul style="list-style-type: none"> ・DC12V/24Vが入力されていますか。 ・本体とDCコードが外れていませんか。 	P12
機能設定が変更できない	<ul style="list-style-type: none"> ・「マニュアル1」または「マニュアル2」に設定されていますか。 	P16
GPS 信号を受信しない	<ul style="list-style-type: none"> ・GPS信号は受信可能ですか。 	P10 - P11 P42
速度取締機の警告をしない	<ul style="list-style-type: none"> ・GPS信号は受信可能ですか。 ・GPS警告ポイント消去機能が設定されていませんか。 	P10 - P11 P42
	<ul style="list-style-type: none"> ・登録されていない速度取締機の可能性があります。 	-
	<ul style="list-style-type: none"> ・取締機の設定が「ハイウェイ」または「シティ」になっていませんか。 	P32
GPS 警告をしない	<ul style="list-style-type: none"> ・設定が「オフ」になっていませんか。 	P32 - P36
	<ul style="list-style-type: none"> ・登録されていないポイント（エリア）の可能性があります。 	-
	<ul style="list-style-type: none"> ・ロード自動選択機能が「オン」になっていませんか。 	P38
制限速度切替りポイントの GPS 警告をしない	<ul style="list-style-type: none"> ・制限速度切替りポイントの設定が「標準」で制限速度の上がる地点で警告しない設定になっていませんか。 	P32
何も無いのにレーダー警告音が鳴る	<ul style="list-style-type: none"> ・速度取締機と同じ電波は他の機器でも使用されています。その場合、レーダー警告を出す場合があります。これは故障ではありません。あらかじめご了承ください。 < 同じ電波を使用している機器例 > <ul style="list-style-type: none"> ・自動アの一部 ・車両通過計測器 ・NTTの通信回線の一部 ・気象用、航空機用などのレーダーの一部 < 対処 > <ul style="list-style-type: none"> レーダーキャンセルエリア 	P44
ユーザーポイントをお知らせしない	<ul style="list-style-type: none"> ・ポイントは記録されましたか。 ・反対方向などから走行していませんか。 	P43

はじめに

取り付け

基本操作

画面の説明

各種設定

もっと使いこなす

困ったときは

サブタイ

故障かな？と（つづき）

症状	考えられる原因	参照
L.S.C. 機能が働かない	・L.S.C. 機能は「オフ」になっていませんか。	P34
ディスプレイの中に小さな黒い点や輝点がある	・ディスプレイ特有の現象であり、故障ではありません。	—
ディスプレイに表示跡や色むらがある	・ディスプレイの特性によるものです。不良や故障ではありません。	—
350.1MHzを受信しない	・350.1MHzの設定が「オフ」になっていませんか。	P36
カーロケーターを受信しない	・カーロケの設定が「オフ」になっていませんか。 ・カーロケーターシステムを搭載していない車両の可能性があります。 ・カーロケーターシステムが導入されていない地域の可能性があります。	P34
自動的にいろいろな警告や案内を繰り返す	・ディスプレイモードになっています。 お客様相談窓口にご連絡ください。	裏表紙

その他

フォントに関して

本製品の組込み用フォントは、株式会社リコーによる提供を受けており、この組込み用フォント「RT FONT」の著作権は、同社に帰属します。

「RT FONT」は読みやすさを追求したNEWゴシック体で滑らかな描写と線幅を保持し、高い文字表示品位を実現しています。

設速度取締機、Nシステム、取締りポイントなどの情報提供のお願い

本機でお知らせできない新設された速度取締機、Nシステムの情報や高速道、一般道に関わらず有人取締りが頻繁におこなわれるエリア、追尾取締りや検問などの目撃情報がございましたら、セルスター工業カスタマーサービスまたは e-メールなどでお知らせいただけますようお願いいたします。

カスタマーサービス

 0570-006867 (ナビダイヤル)

 0120-75-6867 (フリーダイヤル)

(携帯電話・PHS よりおかけの方は、0570-006867)

e-メール : ranavi@cellstar.co.jp

ホームページ : <https://www.cellstar.co.jp>

* 携帯電話などからe-メールでの情報提供をしていただき、返信メールをご希望される場合には、パソコンからのメールを受信できる状態、または「Cellstar.co.jp」をドメイン指定してください。詳しい設定方法については、お使いの携帯電話会社へお問い合わせください。

はじめに

取り付け

基本操作

画面の説明

各種設定

もっと
使いこなす

困ったときは

アフター
サービス

仕様・定格

■ 本体

- GPS受信部
 - 受信方式 : 34ch パラレル受信
 - 受信周波数 : 1575.42MHz、
1598.0625MHz ~ 1605.375MHz
- レーダー受信部
 - 受信方式 : ダブルスーパーヘテロダイン方式
 - 受信周波数 : Xバンド、Kバンド
- レシーバー部
 - 受信方式 : Low-IF image rejection architecture
 - 受信周波数 : UHF330 ~ 470MHz
VHF154 ~ 162MHz
- センサー : 加速度センサー
- 電源電圧 : DC12V/24V
- 動作温度範囲 : -10℃ ~ +65℃
(UHF/VHF部 : -10℃ ~ +65℃)
- サイズ : 84 (W) × 19.5 (D) × 49 (H) mm
* 突起部除く
- 重量 : 76g
- 表示部 : TN液晶

* 改良などのため、本機の仕様・定格などを変更する場合がありますので、あらかじめご了承ください。

* 本書記載の画面表示は実際の表示と異なる場合がありますので、あらかじめご了承ください。

アフターサービスについて

修理に関して

■ 修理に必要なもの

- ・取扱説明書（保証書欄、修理受付票記入）
- ・修理する製品

■ 保証書と修理受付票のご記入に関して

保証期間中

本書裏表紙の保証書と修理受付票（P63参照）に必要な事項をご記入の上、製品に添付して修理受付窓口までお送りください。保証書の規定に従って無料で修理および調整させていただきます。

- * ご注意：保証期間中であっても有償修理となる場合がございますので保証規定をよくお読みください。保証書の所定事項（製品名、お買い上げ日、販売店名など）に記入がない場合は、有償修理となります。保証期間中であっても、部品入手不可能により修理ができなくなる場合があります。

保証期間が過ぎているとき

修理受付票（P63参照）に必要な事項をご記入の上、製品に添付して修理受付窓口までお送りください。

■ 修理受付票に関して

ダウンロードをご希望のお客様

インターネットブラウザより以下のアドレスにアクセスしてください。

（修理受付票PDF ダウンロード：48KB）

https://www.cellstar.co.jp/products/customer/repair_card.pdf

■ 修理をご依頼される前に

1 故障かな？と思ったら（P57～P58参照）を参考に故障かどうかをご確認ください。

2 セルスター工業のホームページ「お客様サポート」-「よくあるご質問（FAQ）」をご確認ください。

3 セルスター工業のホームページに修理金額の目安が記載されています。事前にご確認ください。

https://www.cellstar.co.jp/customer/repair_price.pdf

- * ご依頼内容の確認のため、記入後必ずコピーを取りお客様控えとしてお手元に保管してください。
- * セルスター工業アフターサービスへ修理品をご送付いただく際、迅速かつ適切な修理をおこなうため、本書裏表紙の保証書と修理受付票（P63参照）に必要な事項をご記入の上、製品に添付してください。
- * 修理品などをお送りいただく際の送料に関しては、お客様負担となります。あらかじめご了承ください。
- * 名称、所在地、電話番号は変更される場合があります。ご確認ください。

■ 修理の流れ

1 ご不明な点は、セルスター工業カスタマーサービスにご連絡ください。

 0570-006867（ナビダイヤル）

 0120-75-6867（フリーダイヤル）

【受付時間】 9：00～18：00

（土・日・祝日および、弊社休業日を除く）

携帯電話・PHS・IP電話などフリーダイヤルがご利用にならない場合：0570-006867

- * 修理する製品、保証書をお手元にご用意の上でおかけになるとスムーズにご相談いただけます。

2 修理品の送付先
セルスター工業 アフターサービス

〒518-1145

三重県伊賀市安場 1608-5

TEL. 0120-75-6867

お客様へのお願い

- * 修理・点検作業の際、本機は工場出荷状態に戻ります。お客様が設定した内容や、記録した位置データなどはすべて消去されます。あらかじめご了承ください。
- * 保証期間の有無に関わらず、送料はお客様のご負担となります。あらかじめご了承ください。
- * 運送中の衝撃などに耐えられるよう、梱包をお願いします。
- * 運送中の破損紛失などについては、弊社では一切の責任を負いかねます。
- * 有償修理作業完了後、代金引換便にてご返送させていただきます。（処分依頼はお受けいたしませんので、ご返却させていただきます）

個人情報の利用目的について

本機に対するお問い合わせや修理をご依頼される場合の個人情報は次の目的のみ利用されます。

- ① 弊社製品・サービスに関するお問い合わせ、ご相談、修理などに対応するため。
- ② 製品の企画、開発、販売促進、営業活動にお客様のご要望を反映させるため、および満足度向上などの検討に必要な参考資料とするため。

はじめに

取り付け

基本操作

画面の説明

各種設定

もっと使いこなす

困ったときは

アフターサービス

GPSデータの更新について

本機は速度取締機、取締りポイントなどの位置データを使用して製造をおこなっています。その後、速度取締機などの新設や変更などがあった場合、その内容を反映させた更新用データを毎月作成しております。

また、更新用データの作成につきましては、製品の仕様や更新用データの都合などにより、更新用データの作成を終了させていただくことがあります。あらかじめご了承ください。

* GPSデータ更新方法はP54参照。

■ データ更新は選べる3プラン 【入会金・年会費不要】

ダウンロードお家で更新プラン

パソコンやスマートフォンでGPSデータをダウンロード、microSDカードを使って更新します。

何回でもダウンロード可

無料

ダウンロードサイトの説明、注意事項をよく読み、手順に従ってGPSデータを更新してください。microSDカードにダウンロードしたデータを書き出す際は、市販のカードリーダー/ライターなどをご利用ください。

microSD カード購入ラクラク更新プラン

更新用データ入りカードをセルスター工業お客様相談窓口または販売店で購入します。

1 枚

有料

* 価格は、セルスター工業のホームページをご覧くださいか、お客様相談窓口、または販売店までお問い合わせください。

送って更新プラン

製品をセルスター工業に送っていただきGPSデータの更新を実施します。

1 回

有料

お買い求めになった販売店、セルスター工業お客様相談窓口までご依頼ください。また、データ更新作業の際に工場出荷状態に戻ってしまう場合があります。あらかじめご了承ください。

* 価格は、セルスター工業のホームページをご覧くださいか、お客様相談窓口、または販売店までお問い合わせください。

* プランによっては、別途送料が必要です。

* お客様のmicroSDカード（記憶媒体）へのデータ書き込みサービスは一切おこなっておりません。

修理受付票

製品名：TZ-R202

ご依頼される前に必ず取扱説明書（本書）をお読みいただき、修理受付票と、裏表紙の保証書にご記入の上、修理依頼品と一緒に添付してお送りください。

お客様ご記入欄

お客様名：	ご住所：□□□□-□□□□□□□□
ご自宅電話番号：	
FAX番号：	
日中ご連絡可能な電話番号：	<input type="checkbox"/> 携帯電話 <input type="checkbox"/> ご勤務先 <input type="checkbox"/> その他（ ）

ご購入日：	お見積り連絡： <input type="checkbox"/> 不要 / <input type="checkbox"/> 必要（ ）円以上の修理の場合に連絡
同梱した付属品：合計（ ）点	※不要を選択の場合、お見積りでの連絡はいたしません。なお、お見積り金額に関わらず、修理させていただきます。
①	具体的な症状： <input type="checkbox"/> 常に発生する <input type="checkbox"/> 時々発生する <input type="checkbox"/> 特定の条件で発生する
②	できるだけ詳しくご記入ください。
③
④
⑤
⑥
⑦
⑧

修理品返却先 ※上記住所以外への返却の場合にご記入ください。

お客様名：	ご住所：
ご自宅電話番号：	

アフターサービス

困ったときは

すぐお電話

保証書が

明記の画面

作業本は

必ずお持ち

ください

お客様相談窓口

■電話でのお問い合わせ

<個人のお客様> カスタマーサービス
[受付時間] 9:00~18:00(土・日・祝日および、弊社休業日を除く)



0570-006867 (ナビダイヤル)



0120-75-6867 (フリーダイヤル)

携帯電話・PHS・IP電話などフリーダイヤルが
ご利用にならない場合：0570-006867

<法人のお客様> セルスター工業株式会社 本社(代)
[受付時間] 9:00~18:00(土・日・祝日および、弊社休業日を除く)
TEL.046-273-1100(代) / FAX.046-273-1106

■メールでのお問い合わせ

セルスター工業のホームページ「よくあるご質問
(FAQ)」より質問を送信してください。

<https://faq.cellstar.co.jp/>



販売元 **トヨタ モビリティパーツ株式会社**

[全国自動車用品工業会会員] [一般社団法人ドライブレコーダー協議会会員]
[一般社団法人日本自動車部品工業会会員] [東京都自動車部品組合会員]

製造元 **セルスター工業株式会社**